

# GreenUp Slim Downlight/LED筒灯 DNI50B

Mounting Instruction/安装说明书/Petunjuk Instalasi/Hướng dẫn lắp đặt/คู่มือการติดตั้ง/ تعليمات التركيب

V1.0

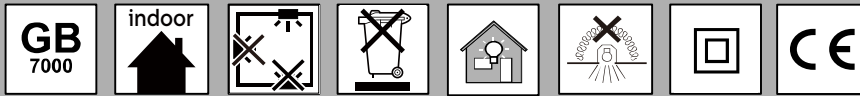

Type /型号/ Tipe/ Loại / رقم النوع	CCT (K)	Power(W)/功率(W) /Daya/Công suất /กำลังไฟฟ้า/الطاقة	LEDs	Lumen Output (lm)/照明输出(lm) /Lumen keluaran/Quang thông (lm) /لومن/الإضاءة/طاقة	Dimension /尺寸 /Dimensi/Kích thước /ขนาด/كم/الابعاد/ ØAxH (mm)	kg	Voltage/电压 /Tegangan /Điện áp /الجهد	Frequency/频率 /Frekuensi /Tần số /التردد
DNI50B LED6S 830 PSU GC	3000	6.5W	45	650LM	Ø85x30	0.16	220-240V	50/60Hz
DNI50B LED6S 840 PSU GC	4000							
DNI50B LED6S 830 PSU GM	3000	11W	96	1100LM	Ø166x30	0.28		
DNI50B LED6S 840 PSU GM	4000							
DNI50B LED10S 830 PSU GC	3000	15W	96	1500LM	Ø166x30	0.28		
DNI50B LED10S 840 PSU GC	4000							
DNI50B LED10S 830 PSU GM	3000							
DNI50B LED10S 840 PSU GM	4000							
DNI50B LED15S 830 PSU GC	3000	21W	128	2100LM	Ø217x30	0.38		
DNI50B LED15S 840 PSU GC	4000							
DNI50B LED20S 830 PSU GC	3000							
DNI50B LED20S 840 PSU GC	4000							
DNI50B LED20S 830 PSU GM	3000							
DNI50B LED20S 840 PSU GM	4000							

## 外观/Appearance

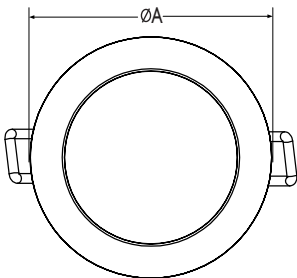
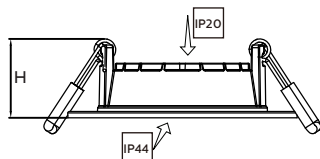

DNI50B LED6S

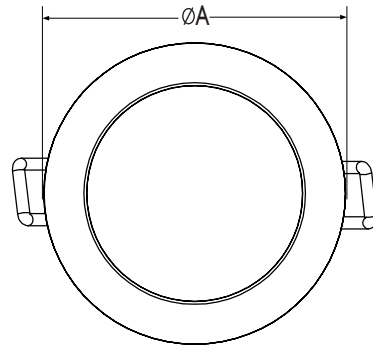
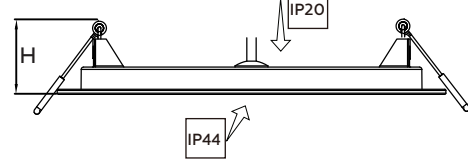

Type/型号	Dimension / 尺寸	A	H
DNI50B LED6S	Ø85	30	
DNI50B LED10S	Ø166	30	
DNI50B LED15S	Ø166	30	
DNI50B LED20S	Ø217	30	

## 1 天花板开孔/Open a hole on the ceiling

Type/型号	Cut out/开孔尺寸
DNI50B LED6S	Ø68-Ø73mm
DNI50B LED10S	Ø152-Ø157mm
DNI50B LED15S	Ø152-Ø157mm
DNI50B LED20S	Ø203-Ø208mm

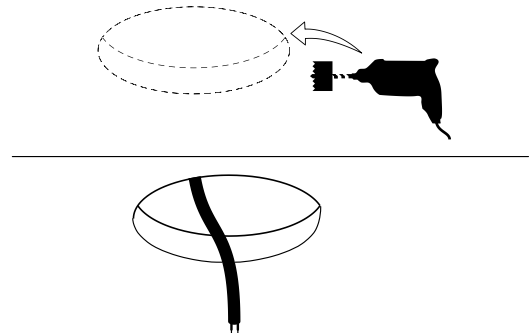

## 2 接电源线/Wire Connection

a 打开盒盖/Open the cover;

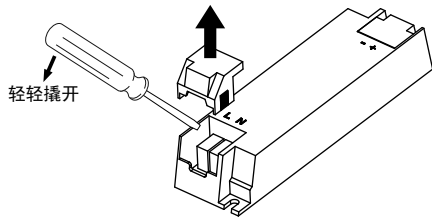

b 连接电源线/Connect the wires;

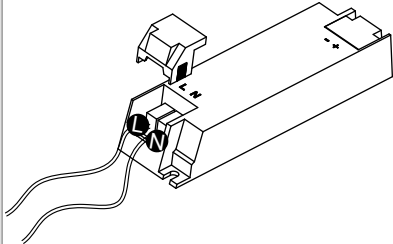

c 扣上盒盖/Close the cover;

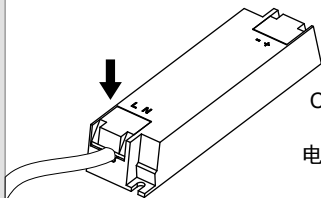

只能使用产品自带的驱动  
Only use the Self-contained LED driver

Cable: 60227 IEC 52: Min 2x0.75mm<sup>2</sup>  
Max 2x1.0mm<sup>2</sup>

电源线: 60227 IEC 52: 最小 2x0.75mm<sup>2</sup>  
最大 2x1.0mm<sup>2</sup>

## 3 Blend the spring, place the lum. into ceiling 推动弹簧, 将灯具装入天花板

a. 将驱动器放入到天花板中 / Put the driver into the ceiling;

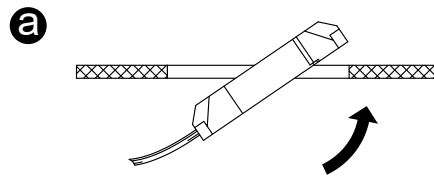

b&c. 推动弹簧, 将灯具装入天花板 / Blend the spring, place the lum. into ceiling

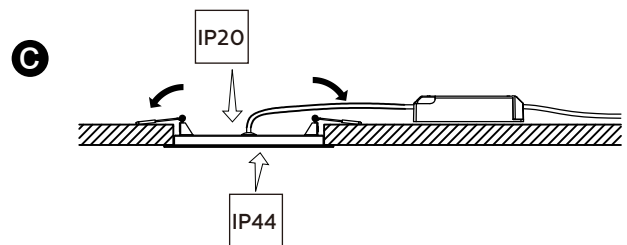
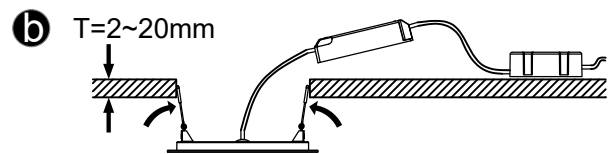

## 4

HCB=35mm MIC=20mm  
SCB=50mm SCI=0mm

- (i) HCB (Height clearance to building element)
- (ii) MIC (Minimum insulation clearance)
- (iii) SCB (Side clearance to building element)
- (iv) SCI (Side clearance to insulation)

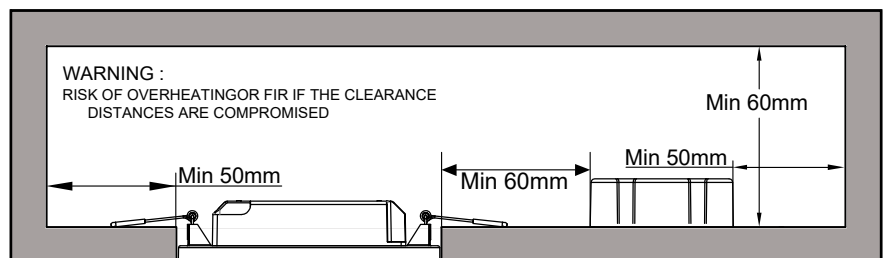

EN

Please read this manual carefully before using the product.

1. For indoor use only.
2. Do not switch on before complete installation.
3. The luminaire shall not be covered with thermal insulation or similar material under any circumstance.
4. The light source of this luminaire is not replaceable; when the light source reaches its end of life the whole luminaire shall be replaced.
5. Luminaire must not be used or stored in corrosive environment where hazardous materials such as Sulphur, Chlorine, phthalates, etc. are present.
6. The luminaire is complied with IEC 60598.
7. The product is IP20/ IP44 (LED emitting surface) & as such is not protected against water ingress & as such we strongly recommend that the environment in which the luminaire is to be installed is suitably checked.  
If the above advice is not taken and the luminaires are subject to water ingress, Philips / Signify cannot guarantee safe failure & product warranty will become void

CN

在使用产品前请仔细阅读这个安装指南:

1. 仅适用于室内灯具;
2. 接线过程中, 切勿通电;
3. 灯具不能被隔热或类似材料覆盖;
4. 本灯具的光源不可更换; 当光源达到使用寿命时, 应更换整个灯具。
5. 此灯具避免在腐蚀性环境或者含有有害物质, 例如硫化物, 卤化物, 邻苯二甲酸酯等环境中存储和使用。
6. 此灯具是依据 IEC60598 或国标 GB7000 所制造;
7. 本产品防护等级为: 光源面 IP44/其他部分 IP20, 不能防止进水, 强烈建议安装本产品前对使用环境的适应性进行检查评估。一但有进水, 产品可能会发生电气故障或安全事故, 飞利浦/昕诺飞对此不承担质保责任。



ID

Bacalah petunjuk pemasangan secara teliti sebelum menggunakan produk.

1. Hanya untuk penggunaan di dalam ruangan.
2. Jangan dinyalakan sebelum pemasangan selesai.
3. Rumah lampu sebaiknya dipasang oleh pihak yang mengerti kelistrikan dengan pengaturan kabel yang sesuai dengan regulasi listrik IEE atau regulasi nasional.
4. Kabel fleksibel eksternal atau kabel luminer ini tidak bisa digantikan dengan yang baru; jika kabel rusak, maka luminer akan rusak juga.
5. Rumah lampu tidak boleh digunakan dan disimpan pada lingkungan korosif di mana bahan berbahaya seperti Sulfur, Klorin, phthalates, dll.
6. Rumah lampu ini memenuhi regulasi IEC 60598.
7. Produk dengan IP20 & sejenisnya tidak kedap air sehingga sangat disarankan untuk memastikan lingkungan dimana rumah lampu ini akan dipasang.

Jika saran diatas tidak dilakukan dan mengalami paparan air maka Philips/ Signify tidak menjamin kerusakan & garansi produk menjadi tidak berlaku.

VN

Trước khi sử dụng sản phẩm, vui lòng đọc hướng dẫn này một cách cẩn thận.

1. Chỉ sử dụng trong nhà.
2. Không được bật trước khi hoàn thành lắp đặt.
3. Không phủ vật liệu cách nhiệt hay vật liệu tương tự lên bộ đèn trong bất kỳ hoàn cảnh nào.
4. Nguồn sáng của đèn là không thể thay thế; khi nguồn sáng hết tuổi thọ thì toàn bộ đèn phải được thay thế.
5. Không được sử dụng hoặc lưu trữ bộ đèn trong môi trường ăn mòn, nơi có các chất nguy hiểm như Lưu huỳnh, Clorua, Phthalates ...
6. Bộ đèn đạt tiêu chuẩn IEC60598
7. Sản phẩm có chỉ số IP20 và vì thế không được bảo vệ chống thấm nước, chúng tôi khuyến cáo cần kiểm tra kỹ môi trường lắp đặt khi sử dụng bộ đèn  
Philips/Signify không bảo đảm an toàn sử dụng cũng như sẽ từ chối bảo hành nếu bộ đèn được sử dụng trong môi trường không đúng như khuyến cáo trên dẫn đến nước xâm nhập

TH

โปรดอ่านทำความเข้าใจกับคู่มือก่อนการไขสินค้า

1. ใช้งานภายในอาคารเท่านั้น
2. ห้ามเปิดสวิตช์ไฟ หรือจ่ายไฟก่อนติดตั้งเสร็จ
3. โคมไฟไม่สามารถใช้ในพื้นที่ที่มีการก่อกองจากสารเคมี จำพวกซัลเฟอร์, คลอโรน ฯลฯ
4. หากสายไฟที่มาพร้อมโคมเก่าชำรุด ไม่ควรซ่อม ควรเปลี่ยนใหม่เพื่อความปลอดภัย
5. ไม่ควรนำฉนวนป้องกันอุณหภูมิ หรือวัสดุที่คล้ายกันวางหรือครอบตัวโคม
6. โคมไฟหากเสียหายเนื่องจากอายุการใช้งาน ไม่สามารถซ่อมได้ ควรที่จะเปลี่ยนใหม่
7. โคมไฟรุ่นนี้ เป็นไปตามมาตรฐานสากล IEC60598
8. สินค้า IP20 เป็นสินค้าที่ไม่กันน้ำ คำแนะนำคือให้ใช้ในพื้นที่ภายในอาคารเท่านั้น  
ถ้าสินค้าถูกใช้ในสถานที่ที่ไม่เหมาะสมทางบริษัท ฟิลิปส์/ซิกนัฟาย ไม่สามารถรับประกันความเสียหายเนื่องจากการใช้ผิดประเภทได้

AR

1. للاستخدام الداخلي فقط.
2. لا تقم بالتشغيل قبل اكتمال التثبيت.
3. لا يجوز تغطية المصباح بالعزل الحراري أو أي مادة مماثلة تحت أي ظرف من الظروف.
4. مصدر ضوء هذا المصباح غير قابل للاستبدال؛ عندما يصل مصدر الضوء إلى نهاية عمره الافتراضي، يجب استبدال المصباح بالكامل.
5. يجب عدم استخدام الفوانيس أو تخزينها في بيئة حيث توجد مواد خطرة مثل الكبريت والكلور والفالات، إلخ.
6. تتوافق وحدة الإنارة مع IEC 60598.
7. المنتج هو IP20 وعلى هذا النحو غير محمي ضد دخول الماء وبالتالي فإننا نوصي بشدة بالتأكد أن البيئة التي سيعمل بها المصباح المراد تركيبه مناسبة لذلك.

إذا لم يتم اتباع النصائح المذكورة أعلاه وكانت المصابيح عرضة لدخول المياه، فلا يمكن أن تضمن سيغنيفيا السعودية المنتج بشكل آمن و عليه فان الضمان سيصبح باطلاً

EN

This marking indicates that this product should not be disposed with other household wastes throughout the EU. To prevent possible harm to the environment or human health from uncontrolled waste disposal, recycle it responsibly to promote the sustainable reuse of material resources. To return your used device, please use the return and collection systems or contact the retailer where the product was purchased. They can take this product for environmental safe recycling.

ID

Symbol di samping menunjukkan bahwa produk ini tidak boleh dibuang bersama dengan limbah rumah tangga lainnya di seluruh wilayah Uni Eropa. Untuk mencegah bahaya kerusakan lingkungan atau kesehatan manusia dari pembuangan limbah yang tidak terkendali, lakukan daur ulang secara bertanggungjawab dalam rangka terus mempromosikan penggunaan kembali bahan tak terpakai. Untuk mengembalikan produk bekas pakai, silakan gunakan sistem layanan pengumpulan dan pengembalian yang tersedia atau hubungi toko tempat anda membeli produk ini. Pihak toko bersedia mengambil produk bekas pakai untuk mendukung kegiatan daur-ulang yang aman.

VN

Dấu hiệu này chỉ ra rằng sản phẩm này không nên được thải bỏ cùng với các chất thải gia đình khác trên toàn Liên Minh Châu Âu. Để ngăn chặn nguy cơ gây hại cho môi trường hoặc sức khỏe con người từ việc xử lý chất thải không được kiểm soát, hãy tái chế một cách có trách nhiệm để thúc đẩy việc tái sử dụng bền vững các nguồn tài nguyên. Để trả lại thiết bị đã sử dụng của bạn, vui lòng sử dụng hệ thống thu hồi và trả lại hoặc liên hệ với nhà bán lẻ nơi bạn đã mua sản phẩm. Họ có thể nhận sản phẩm này để tái chế theo cách an toàn với môi trường.

TH

เครื่องหมายสัญลักษณ์ที่ระบุว่าสินค้าชนิดนี้ไม่สามารถทิ้งได้เหมือนขยะทั่วไปได้ เพื่อที่จะป้องกันการเกิดอันตรายต่อสภาพแวดล้อมและสุขภาพของมนุษย์จากขยะที่ไม่สามารถควบคุมได้จากขยะมีพิษ การนำมารีไซเคิลอย่างมีความรับผิดชอบเพื่อที่จะช่วยส่งเสริมการนำใช้ใหม่ในการคืนสินค้าที่ใช้แล้ว ให้ส่งกลับหรือ ติดต่อร้านค้าที่ลูกค้าซื้อมา ร้านค้าจะนำไปกำจัด หรือ นำไปรีไซเคิลอย่างถูกต้องเอง

AR

تشير هذه العلامة إلى أنه لا ينبغي التخلص من هذا المنتج مع النفايات المنزلية الأخرى في جميع أنحاء الاتحاد الأوروبي. لمنع إلحاق أي ضرر محتمل بالبيئة أو بصحة الإنسان من التخلص غير المنضبط من النفايات، وإعادة تدويرها بشكل مسؤول لتعزيز إعادة الاستخدام المستدام للموارد المعادية. لإعادة جهازك المستخدم، يرجى استخدام أنظمة الإرجاع والتجميع أو الاتصال ببايع التجزئة حيث تم شراء المنتج. ويمكن أخذ هذا المنتج لإعادة التدوير الآمن بيئيًا.

