

GreenSpace Flex

RS378B LED Downlight/筒灯

Mounting instructions/安装说明书

GB 7000	IEC EN60598	IP20					220V-240V~		CRI >90
----------------	--------------------	-------------	--	--	--	--	-------------------	--	-------------------

Modular Type 模组型号	CCT 色温	Beam Angle 光束角	Modular Size 模组尺寸	Input 输入 220-240V,50/60Hz;	AccessoryType 组件型号	Accessory Size 组件尺寸 ø*H	Cut out 开孔尺寸 ø
RS378B P6 PSU-E M43	2700K 3000K 4000K	NB MB WB VWB	ø43*52mm	0.06A,6W	RS3782 M43 D55 R-R AJ D RS3782 M43 D55 R-R FX D RS3782 M43 D55 R-R AJ RS3782 M43 D55 R-R U AJ RS3782 M43 D65 S-R AJ RS3782 M43 D65 S-R AJ	ø63*39mm ø63*39mm ø65*38mm ø65*38mm ø75*37mm 140*75*37mm	ø55mm ø55mm ø55mm ø65mm ø65mm 130*65mm
RS378B P6 PSR-E M43				0.05A,6W			
RS378B P6 PSD-E M43				0.11A,6W			
RS378B P6 DMX-E M43				0.11A,6W			
RS378B P6 PSU-E M55				0.06A,6W			
RS378B P11 PSU-E M55	0.09A,11W						
RS378B P15 PSU-E M55	0.012A,15W						
RS378B P6 PSR-E M55	0.05A,6W						
RS378B P11 PSR-E M55	0.1A,11W						
RS378B P15 PSR-E M55	0.13A,15W						
RS378B P15 PSR-E 1-10V M55	0.11A,15W						
RS378B P6 PSD-E M55	2700K 3000K 4000K	NB MB WB VWB	ø55*72mm	0.11A,6W	RS3782 M55 D78 R-R AJ D RS3782 M55 D78 R-R FX D RS3782 M55 D92 R-R AJ D RS3782 M55 D92 R-R FX D RS3782 M55 D102 R-R AJ D RS3782 M55 D102 R-R FX D RS3782 M55 D60 R-R FX RS3782 M55 D75 R-R FX RS3782 M55 D75 R-R AJ RS3782 M55 D85 R-R AJ RS3782 M55 D95 R-R AJ D RS3782 M55 D95 R-R AJ RS3782 M55 D75 R-R FX SPH RS3782 M55 D75 R-R FX PH RS3782 M55 D75 R-R FX PH WP RS3782 M55 D75 S-S FX WP RS3782 M55 D75 R-R AJ PH RS3782 M55 D75 R-R U AJ RS3782 M55 D75 S-S FX RS3782 M55 D75 S-U AJ RS3782 M55 D75 R-R AJ Trim RS3782 M55 D75 R-R U AJ Trim RS3782 M55 D70 R-R AJ RS3782 M55 D70 S-R AJ RS3782 M55 D90 R-R AJ RS3782 M55 D90 S-R AJ RS3782 M55 D80 S-R AJ RS3782 M55 D80 S-R AJ RS3782 M55 D165X80 S-2R AJ RS3782 M55 D78 R-R AJ D TL RS3782 M55 D78 R-R FX D TL RS3782 M55 D78 S-S AJ D TL RS3782 M55 D92 R-R AJ D TL RS3782 M55 D92 R-R FX D TL RS3782 M55 D102 R-R AJ D TL RS3782 M55 D102 R-R FX D TL	ø85*52mm ø85*42mm 85*85*52mm ø105*58mm ø105*48mm ø115*62mm ø115*52mm ø68*27mm ø85*30mm ø85*17mm ø96*31mm ø104*35mm ø108*35mm ø88*48mm ø88*48mm ø88*48mm 88*88*48mm ø88*48mm 88*88*48mm 88*88*48mm ø88*64mm ø88*68mm ø82*23mm 83*83*23mm ø103*35mm 103*103*35mm ø90*37mm 90*90*37mm 175*90*37mm ø71*52mm ø71*42mm RS3782 M55 D78 S-S AJ D TL RS3782 M55 D78 S-S AJ D TL RS3782 M55 D92 R-R AJ D TL RS3782 M55 D92 R-R FX D TL RS3782 M55 D102 R-R AJ D TL RS3782 M55 D102 R-R FX D TL	ø78mm ø78mm 78*78mm ø92mm ø92mm ø102mm ø102mm ø60mm ø75mm ø75mm ø85mm ø95mm ø95mm ø75mm ø75mm ø75mm 75*75mm ø75mm ø75mm 75*75mm ø75mm ø75mm ø70mm 70*70mm ø90mm 90*90mm ø80mm 80*80mm 165*80mm ø78mm ø78mm 78*78mm ø92mm ø92mm ø102mm ø102mm
RS378B P11 DMX-E M55				0.11A,11W			
RS378B P15 DMX-E M55				0.11A,15W			
RS378B P11 TNW DMX-E M55				0.11A,11W			
RS378B P15 TNW DMX-E M55				0.11A,15W			
RS378B P24 PSU-E M70	2700K 3000K 4000K	NB MB WB VWB	ø70*90mm	0.17A,24W	RS3782 M70 D110 R-R AJ RS3782 M70 D90 R-R FX D RS3782 M70 D110 R-R AJ D RS3782 M70 D95 R-R AJ RS3782 M70 D95 S-R AJ RS3782 M70 D205X95 S-2R AJ RS3782 M70 D100 R-R AJ D RS3782 M70 D100 R-R FX D RS3782 M70 D100 S-S AJ D RS3782 M70 D100 R-R AJ D TL RS3782 M70 D100 R-R AJ D TL RS3782 M70 D100 R-R AJ D TL	ø125*41mm ø102*55mm ø125*61mm ø110*45mm 110*110*45mm 220*110*45mm ø115*64mm ø115*64mm 112*112*64mm ø95*64mm ø95*64mm	ø110mm ø90mm ø110mm ø95mm 95*95mm 205*95mm ø100mm ø100mm 100*100mm ø100mm ø100mm
RS378B P24 PSD-E M70				0.19A,24W			
RS378B P20 TNW DMX-E M70				0.19A,20W			
RS378B P33 PSU-E M87	2700K 3000K 4000K	NB MB WB VWB	ø87*107mm	0.23A,33W	RS3782 M87 D130 R-R AJ RS3782 M87 D110 R-R FX D RS3782 M87 D130 R-R AJ D RS3782 M87 D115 R-R AJ RS3782 M87 D115 S-R AJ RS3782 M87 D245X115 S-2R AJ RS3782 M87 D125 R-R AJ D RS3782 M87 D125 R-R FX D RS3782 M87 D125 S-S AJ D RS3782 M87 D125 R-R AJ D TL RS3782 M87 D125 R-R FX D TL	ø145*47mm ø124*67mm ø145*73mm ø130*53mm 130*130*53mm 260*130*53mm ø140*48mm ø140*78mm 140*140*78mm ø116*78mm ø116*78mm	ø130mm ø110mm ø130mm ø115mm 115*115mm 245*115mm ø125mm ø125mm 125*125mm ø125mm ø125mm
RS378B P33 PSD-E M87				0.19A,33W			
RS378B P42 PSU-E M102	2700K 3000K 4000K	NB MB WB VWB	ø102*116mm	0.22A,42W	RS3782 M102 D150 R-R AJ D RS3782 M102 D150 R-R FX D RS3782 M102 D150 S-S AJ D RS3782 M102 D150 R-R AJ D TL RS3782 M102 D150 R-R FX D TL	ø165*86mm ø165*86mm 165*165*86mm ø142*86mm ø142*86mm ø165*54mm	ø150mm ø150mm 150*150mm ø150mm ø150mm ø150mm
RS378B P42 PSD-E M102				0.26A,42W			

© for the type of RS378B P15 PSU-E M55, RS378B P15 PSR-E M55: the H of luminaire need to add 23mm to the value shown in sheet.

Signify Luminaires (Shanghai) Co., Ltd.
Address: 2nd floor, Bldg. 6, HuYi Rd. 1805, MaLu Town, JiaDing District, Shanghai, China Postcode: 201801
昕诺飞灯具(上海)有限公司
地址: 中国上海市嘉定区马陆镇沪宜公路1805号6幢2层
邮编: 201801

Data subject to change without notice



Philips and the Philips shield emblem are registered trademarks of Koninklijke Philips N.V.

Modular Dimension 模组尺寸

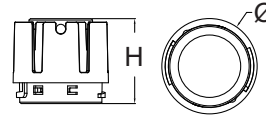

Accessory Dimension 组件尺寸

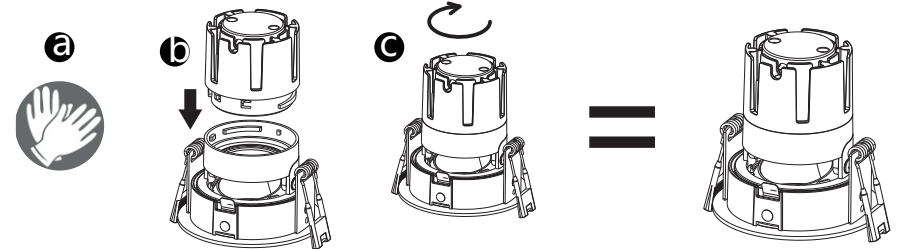
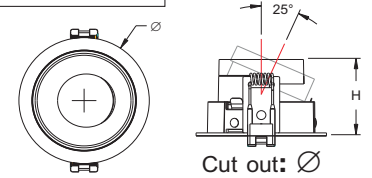

Wear gloves, then connect the module to the cover and turn it clockwise. When you hear a "click", the module is connected to the cover.
先戴上手套, 然后将模组与面盖连接起来, 顺时针转动, 当听到"咔"的一声响, 模组与面盖连接完成

1

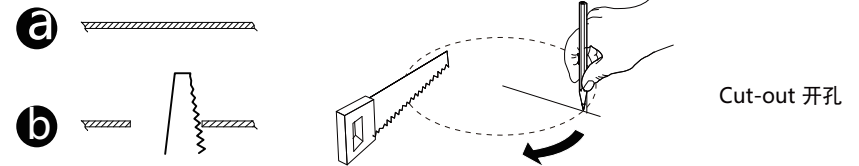

Cut-out 开孔

2

Class I:DMX/RDM Push DIM 驱动

DMX/RDM连接方式

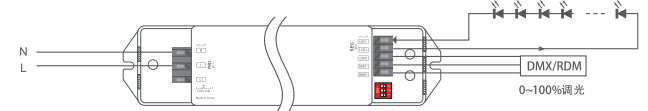

PushDIM连接方式



调光接口优先级为: 首先DMX/RDM, 然后Push DIM.

3

Mounting the luminaire 安装灯具

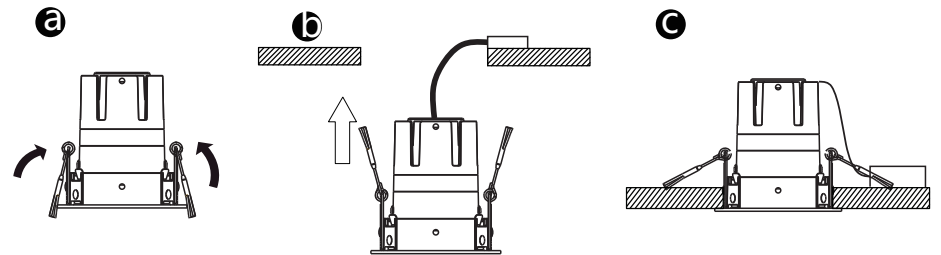

Following installation method is NOT allowed
请不要使用以下几种方式安装灯具

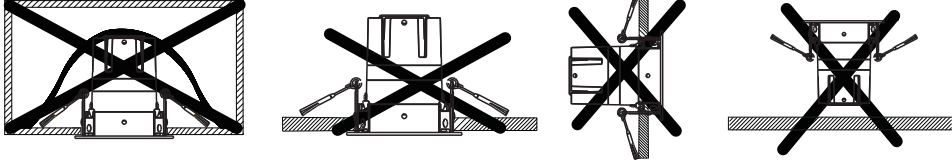

Please do not use your bare hand to adjust the core when the light is on
灯具点亮时请不要用手直接接触灯头进行调节

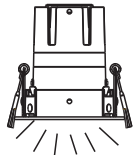

Turn off the power and wait for 15mins before adjust the core with bare hand
关闭电源并静置15分钟后，可以手直接接触灯头进行调节

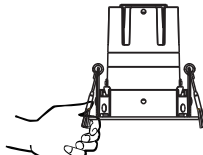

Please read this manual carefully before using the product. Please use the manual for future reference.
使用本产品前，请先仔细阅读本手册。请保留本手册作为日后参照用。

The luminaire shall be installed by a qualified electrician and wired in accordance with the latest IEE electrical regulations or the national requirements. 灯具应由有资格的电工安装，接线要符合IEE电气标准或国家标准。

The luminaire is complied to IEC 60598-1 or GB 7000.1.
此灯具是依据IEC60598-1或国标GB 7000.1所制造。

The luminaire shall, under no circumstance, be covered with insulation matting or similar material.
灯具不能被隔热衬垫或类似材料覆盖。

If the external flexible cable or cord of this luminaire is damaged, it shall be exclusively replaced by the manufacture or his service agent or a similar qualified person in order to avoid a hazard.
如果此灯具外部软缆或软线损坏了，该线要由制造商或其服务代理商专门提供的软缆或软线更换。

The manufacturer will not be held responsible for improper usage or modification to the product.
所有不当使用或自行更改产品结构而导致损坏，生产商不负任何责任。

The light source contained in this luminaire shall only be replaced by the manufacturer or his service agent or a similar qualified person.
此灯具内的光源应由制造商或其服务代理商或一个有类似资格的人来更换。

In case of malfunction, please switch off the power and contact your nearest Philips dealer
如发现异常或操作有任何问题，请务必先切断电源，然后与飞利浦经销商联系。

Maintenance 保养方法：

The corrosive atmosphere or hazardous materials such as sulfur, chlorine, phthalate, etc must be avoided during the use and storage.
灯具避免在腐蚀性环境或者含有有害物质，例如硫化物，卤化物，邻苯二甲酸酯等环境中存储和使用。

To ensure optimum performance, please clean the product regularly (recommended twice a year). Turn off luminaire before cleaning. 为了保持灯具明亮效果，请定期（半年一次）进行清洁。灯具清洁请在切断电源情况下进行。

Do not use chemical solvents to clean the luminaire, it might damage the surface
请不要用香蕉水等挥发性物质擦拭灯具表面，请不要对灯具喷洒任何化学药剂，否则灯具可能会变色或损坏。

产品中有害物质的名称及含量

部件名称	有害物质					
	铅 (Pb)	汞 (Hg)	镉 (Cd)	六价铬 (Cr (VI))	多溴联苯 (PBB)	多溴二苯醚 (PBDE)
LED灯板/光源	0	0	0	0	0	0
驱动器(板), 铜制及电子零部件	✘	0	0	0	0	0
透镜光学部件	0	0	0	0	0	0
外壳及其它零部件	0	0	0	0	0	0

本表格依据SJ/T 11364的规定编制
 ○:表示该有害物质在该部件所有均质材料中的含量均在GB/T 26572规定的限量要求以下。
 ✘:表示该有害物质至少在该部件的某一均质材料中的含量超出GB/T 26572规定的限量要求。

EN

- Please read this manual carefully before using the product.
- Do not switch on before complete installation.
 - The luminaire shall be installed by a qualified electrician and wired in accordance with the latest IEE electrical regulations or the national requirements.
 - The external flexible cable or cord of this luminaire cannot be replaced; if the cord is damaged, the luminaire shall be destroyed.
 - The light source of this luminaire is not replaceable; when the light source reaches its end of life the whole luminaire shall be replaced.
 - The luminaire is complied with IEC 60598.

ID

- Bacalah petunjuk pemasangan secara teliti sebelum menggunakan produk.
- Jangan dinyalakan sebelum pemasangan selesai.
 - Rumah lampu sebaiknya dipasang oleh pihak yang mengerti kelistrikan dengan pengaturan kabel yang sesuai dengan regulasi listrik IEE atau regulasi nasional.
 - Kabel fleksibel eksternal atau kabel luminer ini tidak bisa digantikan dengan yang baru; jika kabel rusak, maka luminer akan rusak juga.
 - Bagian penghasil cahaya pada luminer ini tidak dapat diganti; ketika bagian ini mencapai masa penggunaannya, maka keseluruhan luminer harus diganti.
 - Rumah lampu ini memenuhi regulasi IEC 60598.

VN

- Trước khi sử dụng sản phẩm, vui lòng đọc hướng dẫn này một cách cẩn thận.
- Không được bật trước khi hoàn thành lắp đặt.
 - Đèn phải được lắp đặt bởi thợ điện lành nghề và được nối dây theo qui định IEE mới nhất về điện hay các yêu cầu quốc gia khác.
 - Không được thay thế dây cấp nguồn gắn theo đèn; nếu dây bị hỏng, không được sử dụng đèn mà cần loại bỏ.
 - Nguồn sáng của đèn là không thể thay thế; khi nguồn sáng hết tuổi thọ thì toàn bộ đèn phải được thay thế.
 - Đèn này tuân theo qui định IEC 60598.

TH

- โปรดอ่านทำความเข้าใจก่อนก่อนการใช้งานใช้สินค้า
- ห้ามเปิดสวิตช์ไฟ หรือจ่ายไฟก่อนติดตั้งเสร็จ
 - ควรติดตั้งโดยช่างไฟฟ้า ซึ่งเป็นไปตามมาตรฐานไฟฟ้า IEE หรือตามข้อกำหนด
 - สายลวดไฟฟ้าภายนอกหรือสายลวดลูมินาร์ ไม่สามารถเปลี่ยนใหม่เพื่อความปลอดภัย
 - โคมไฟที่ผลิตขึ้นเนื่องจากอายุการใช้งาน ไม่สามารถซ่อมได้ ควรที่จะเปลี่ยนใหม่
 - โคมไฟรุ่นนี้ เป็นไปตามมาตรฐานสากล IEC60598

RU

- Пожалуйста, внимательно прочитайте эту инструкцию перед использованием продукта.
- Не включать до завершения монтажа.
 - Светильник должен устанавливаться квалифицированным электриком и подключаться в соответствии с последними правилами IEEE (Института инженеров по электротехнике и радиоэлектронике) или национальными требованиями.
 - Внешний гибкий кабель или шнур данного светильника не подлежит замене; его повреждение ведет к выходу из строя всего осветительного прибора.
 - Джерело світла не підлягає заміні; по закінченні його терміну служби необхідно замінити світильник у зборі.
 - Світильник відповідає вимогам МЭК 60598.

UA

- Будь ласка, уважно прочитайте цю інструкцію перед використанням продукту.
- Не вмикати до завершення монтажу.
 - Світельник повинен встановлювати кваліфікований електрик і підключати відповідно до останніх правил IEEE (Інституту інженерів з електротехніки та радіоелектроніки) або національних вимог.
 - Зовнішній гнучкий кабель або шнур даного світильника не підлягає заміні; його пошкодження веде до виходу з ладу всього освітлювального приладу.
 - Джерело світла не підлягає заміні; по закінченні його строку служби необхідно замінити світильник в зборі.
 - Світильник відповідає МЭК 60598.

KZ

- Өнімді пайдаланбас бұрын осы нұсқаулықты мұқият оқып шығыңыз.
- Орнату жұмыстары аяқталғанша шамды қоспаңыз.
 - Шамды білікті электр маманы орнаты, соны IEEE (Электртехника және радиоэлектроника жөне радиозлектроника жөне инженерлер институты) ережелеріне немесе мемлекеттік талаптарға сәйес жасау керек.
 - Сыртқы иілгіш кабель немесе нақты шамшырақтың сымы ауыстыруға жатпайды; оның зақымдануы бүкіл жарықтандыру құралының саптан шығуына апараты.
 - Жарық көзі ауыстыруға жатпайды; қызмет мерзімі аяқталған кезде оны жинақтағы шамшыраққа ауыстыру қажет.
 - Шырақ IEC 60598 стандартына сәйкес келеді.

AR

- يرجى قراءة هذه التعليمات بدقة قبل استخدام المنتج
- لا تشغيل قبل الانتهاء من التركيب
 - المتطلبات المحلية ل IEE يجب تركيب الفانوس من قبل فني مؤهل وقفا
 - لا يمكن استبدال الكابيل الخارجي المرن لهذا الفانوس. يجب ابدال الفانوس في حالة تضرر الكابيل
 - مصدر إضاءة الفانوس غير قابل للتغيير عندما يصل مصدر الإضاءة لنهاية فترة عمره يتم تغيير الفانوس بالكامل
 - 1-60598 IEC الفانوس يتوافق مع

EN

This marking indicates that this product should not be disposed with other household wastes throughout the EU. To prevent possible harm to the environment or human health from uncontrolled waste disposal, recycle it responsibly to promote the sustainable reuse of material resources. To return your use device, please use the return and collection systems or contact the retailer where the product was purchased. They can take this product for environmental safe recycling.

ID

Simbol di samping menunjukkan bahwa produk ini tidak boleh dibuang bersama dengan limbah rumah tangga lainnya di seluruh wilayah Uni Eropa. Untuk mencegah bahaya kerusakan lingkungan atau kesehatan manusia dari pembuangan limbah yang tidak terkendali, lakukan daur ulang secara bertanggung jawab dalam rangka terus mempromosikan penggunaan kembali bahan tak terpakai. Untuk mengembalikan produk bekas pakai, silakan kunjungi sistem layanan pengumpulan dan pengambilan yang tersedia atau hubungi toko tempat anda membeli produk ini. Pihak toko bersedia mengambil produk bekas pakai untuk mendukung kegiatan daur-ulang yang aman. Dấu hiệu này thể hiện sản phẩm này không nên được xử lý chung với các chất thải gia đình khác trong khu vực liên minh Châu Âu. Để ngăn ngừa tác hại có thể có cho môi trường hoặc sức khỏe con người thì chất thải không kiểm soát được, hãy tái chế một cách có trách nhiệm để thúc đẩy việc tái sử dụng bền vững các nguồn tài nguyên.

VN

Đánh dấu này thể hiện sản phẩm này không nên được xử lý chung với các chất thải gia đình khác trong khu vực liên minh Châu Âu. Để ngăn ngừa tác hại có thể có cho môi trường hoặc sức khỏe con người thì chất thải không kiểm soát được, hãy tái chế một cách có trách nhiệm để thúc đẩy việc tái sử dụng bền vững các nguồn tài nguyên.

TH

Đánh dấu này thể hiện sản phẩm này không nên được xử lý chung với các chất thải gia đình khác trong khu vực liên minh Châu Âu. Để ngăn ngừa tác hại có thể có cho môi trường hoặc sức khỏe con người thì chất thải không kiểm soát được, hãy tái chế một cách có trách nhiệm để thúc đẩy việc tái sử dụng bền vững các nguồn tài nguyên.

RU

Этот знак указывает на то, что в странах ЕС настоящее изделие нельзя утилизировать вместе с другими бытовыми отходами. Во избежание причинения вреда окружающей среде или здоровью людей данный прибор подлежит сдаче на переработку. Чтобы отправить светильник на переработку, используйте системы сбора перерабатываемых материалов или обратитесь к предприятию розничной торговли, через которое был приобретен данный осветительный прибор. Розничный магазин может принять данный товар для последующей его отправки на безопасную для окружающей среды переработку. Данное маркировка актуальна на те, что в странах ЕС настоящее изделие нельзя утилизировать вместе с другими бытовыми отходами. Во избежание причинения вреда окружающей среде или здоровью людей, данный прибор подлежит сдаче на переработку. Чтобы отправить светильник на переработку, используйте системы сбора для переработки материалов либо обратитесь к предприятию розничной торговли, через которое был приобретен данный осветительный прибор. Роздрібний магазин може прийняти даний товар для подальшої його відправки на безпечну для навколишнього середовища переробку.

UA

Цей знак вказує на те, що в країнах ЄС даний продукт заборонено виводити разом з іншими побутовими відходами. Щоб уникнути заподіяння шкоди довкіллю або здоров'ю людей, даний прилад підлягає здачі на переробку. Щоб відправити світильник на переробку, використовуйте системи збору для переробки матеріалів або зверніться до підприємства роздрібної торгівлі, через яке був приданий даний освітлювальний прилад. Роздрібний магазин може прийняти даний товар для подальшої його відправки на безпечну для навколишнього середовища переробку.

KZ

Нақты таңбалар ЕО елдерінде бұл бұйымды қалған тұрмыстық қалдықтармен бірге жоюға болмайтындығын білдіреді. Қоршаған ортаға немесе адамдардың денсаулығына зиян келтірмеу үшін, нақты қаралды қайта өңдеуге талпыну қажет. Шамшырақты қайта өңдеуге жіберу үшін, қайта өңделетін материалдарды жинау жүйелерін пайдаланатын немесе осы жарықтандыру құралын сатып алған бөлшек сауда кәсіпорнына жүгініңіз. Бөлшек сауда дүкені қоршаған орта үшін қауіпсіз қайта өңдеуге жөнелту үшін бұл тауарды қабылдауы мүмкін.

AR

هذا العلامة تشير إلى أن هذا المنتج لا ينبغي التخلص منه مع النفايات المنزلية الأخرى في جميع أنحاء الاتحاد الأوروبي. لمنع أي ضرر ممكن للبيئة أو بصحة الإنسان من التخلص غير المنضبط من النفايات، إعادة تدويره بشكل مسؤول لتشجيع إعادة استخدام موارد الخامات. لإعادة جهازك المستخدم، يرجى استخدام نظم الإعادة والتجميع أو الاتصال بمتاجر التجزئة حيث تم شراء المنتج. ويمكن أن يأخذ هذا المنتج لإعادة التدوير البيئي الأمان.

GreenSpace Flex

RS378B LED Downlight/筒灯

Mounting instructions/安装说明书



Modular Type 模组型号	CCT 色温	Beam Angle 光束角	Modular Size 模组尺寸	Input 输入 220-240V,50/60Hz	Accessory Type 组件型号	Accessory Size 组件尺寸 Ø*H	Cut out 开孔尺寸 Ø
RS378B P6 PSU-E M43	2700K 3000K 4000K	NB MB WB VWB	Ø43*52mm	0.06A,6W	RS3782 M43 D55 R-R AJ D	Ø63*39mm	Ø55mm
RS378B P6 PSR-E M43				0.05A,6W	RS3782 M43 D55 R-R FX D	Ø63*39mm	Ø55mm
RS378B P6 PSD-E M43				0.11A,6W	RS3782 M43 D55 R-U AJ	Ø65*38mm	Ø55mm
RS378B P6 DMX-E M43				0.11A,6W	RS3782 M43 D65 R-R AJ	Ø75*37mm	Ø65mm
				0.11A,6W	RS3782 M43 D130K65 S-2R AJ	140*75*37mm	130*65mm
RS378B P6 PSU-E M55	2700K 3000K 4000K	NB MB WB VWB	Ø55*72mm	0.06A,6W	RS3782 M55 D78 R-R AJ D	Ø85*52mm	Ø78mm
RS378B P11 PSU-E M55				0.09A,11W	RS3782 M55 D78 R-R FX D	Ø85*42mm	Ø78mm
RS378B P15 PSU-E M55				0.012A,15W	RS3782 M55 D78 S-A AJ D	85*85*52mm	Ø78mm
					RS3782 M55 D92 R-R AJ D	Ø105*58mm	Ø92mm
RS378B P6 PSR-E M55				0.05A,6W	RS3782 M55 D92 R-R FX D	Ø105*48mm	Ø92mm
					RS3782 M55 D102 R-R AJ D	Ø115*62mm	Ø102mm
RS378B P6 PSR-E M55				0.05A,6W	RS3782 M55 D102 R-R FX D	Ø115*52mm	Ø102mm
					RS3782 M55 D60 R-R FX	Ø68*27mm	Ø60mm
RS378B P11 PSR-E M55				0.1A,11W	RS3782 M55 D75 R-R FX	Ø85*30mm	Ø75mm
					RS3782 M55 D75 R-R AJ	Ø85*17mm	Ø75mm
RS378B P15 PSR-E M55				0.13A,15W	RS3782 M55 D85 R-R AJ	Ø96*31mm	Ø85mm
					RS3782 M55 D95 R-R AJ D	Ø104*35mm	Ø95mm
RS378B P15 PSR-E M55				0.13A,15W	RS3782 M55 D95 R-R FX	Ø108*48mm	Ø75mm
					RS3782 M55 D75 R-R FX SPH	Ø88*48mm	Ø75mm
RS378B P15 PSR-E 1-10V M55				0.11A,15W	RS3782 M55 D75 R-R FX PH	Ø88*48mm	Ø75mm
	RS3782 M55 D75 R-R FX PH WP	Ø88*48mm	Ø75mm				
RS378B P6 PSD-E M55	0.11A,6W	RS3782 M55 D75 S-S FX WP	88*88*48mm	75*75mm			
		RS3782 M55 D75 R-R AJ PH	Ø88*48mm	Ø75mm			
RS378B P11 PSD-E M55	0.11A,11W	RS3782 M55 D75 R-R AJ	Ø88*48mm	Ø75mm			
		RS3782 M55 D75 S-S FX	88*88*48mm	75*75mm			
RS378B P15 PSD-E M55	0.11A,15W	RS3782 M55 D75 S-U AJ	Ø88*48mm	Ø75mm			
		RS3782 M55 D75 R-R AJ Trim	Ø88*64mm	Ø75mm			
RS378B P15 PSD-E M55	0.11A,15W	RS3782 M55 D75 R-U AJ Trim	Ø88*68mm	Ø75mm			
		RS3782 M55 D70 R-R AJ	Ø82*23mm	Ø70mm			
RS378B P6 DMX-E M55	0.11A,6W	RS3782 M55 D70 R-R AJ	83*83*23mm	70*70mm			
		RS3782 M55 D90 R-R AJ	Ø103*35mm	Ø90mm			
RS378B P11 DMX-E M55	0.11A,11W	RS3782 M55 D90 R-R AJ	103*103*35mm	90*90mm			
		RS3782 M55 D80 R-R AJ	Ø90*37mm	Ø80mm			
RS378B P15 DMX-E M55	0.11A,15W	RS3782 M55 D80 S-R AJ	90*90*37mm	80*80mm			
		RS3782 M55 D165X80 S-2R AJ	175*90*37mm	165*80mm			
RS378B P15 DMX-E M55	0.11A,15W	RS3782 M55 D78 R-R AJ D TL	Ø71*52mm	Ø78mm			
		RS3782 M55 D78 R-R FX D TL	Ø71*42mm	Ø78mm			
RS378B P11 TNM-DMX-E M55	0.11A,11W	RS3782 M55 D78 S-A AJ D TL	Ø85*58mm	Ø92mm			
		RS3782 M55 D92 R-R AJ D TL	Ø85*48mm	Ø92mm			
RS378B P15 TNM-DMX-E M55	0.11A,15W	RS3782 M55 D92 R-R FX D TL	Ø95*62mm	Ø102mm			
		RS3782 M55 D102 R-R AJ D TL	Ø95*52mm	Ø102mm			
RS378B P24 PSU-E M70	2700K 3000K 4000K	NB MB WB VWB	Ø70*90mm	0.17A,24W	RS3782 M70 D110 R-R AJ	Ø125*41mm	Ø110mm
RS378B P24 PSD-E M70				0.19A,24W	RS3782 M70 D90 R-R FX D	Ø102*55mm	Ø90mm
					RS3782 M70 D110 R-R AJ D	Ø125*61mm	Ø110mm
RS378B P20 TNM-DMX-E M70				0.19A,20W	RS3782 M70 D95 R-R AJ	Ø110*45mm	Ø95mm
					RS3782 M70 D205X95 S-2R AJ	110*110*45mm	95*95mm
RS378B P33 PSU-E M87	2700K 3000K 4000K	NB MB WB VWB	Ø87*107mm	0.23A,33W	RS3782 M87 D130 R-R AJ	Ø145*47mm	Ø130mm
RS378B P33 PSD-E M87				0.19A,33W	RS3782 M87 D110 R-R FX D	Ø124*67mm	Ø110mm
					RS3782 M87 D130 R-R AJ D	Ø145*73mm	Ø130mm
RS378B P33 PSU-E M87				0.19A,33W	RS3782 M87 D115 R-R AJ	Ø130*53mm	Ø115mm
					RS3782 M87 D115 S-R AJ	130*130*53mm	115*115mm
RS378B P42 PSU-E M102	2700K 3000K 4000K	NB MB WB VWB	Ø102*116mm	0.22A,42W	RS3782 M87 D245X115 S-2R AJ	260*130*53mm	245*115mm
RS378B P42 PSD-E M102				0.26A,42W	RS3782 M87 D125 R-R AJ D	Ø140*48mm	Ø125mm
					RS3782 M87 D125 R-R FX D	Ø140*78mm	Ø125mm
RS378B P42 PSU-E M102				0.26A,42W	RS3782 M87 D125 S-A AJ D	140*140*78mm	125*125mm
					RS3782 M87 D125 R-R AJ D TL	Ø116*78mm	Ø125mm
RS378B P42 PSD-E M102	0.26A,42W	RS3782 M87 D125 R-R FX D TL	Ø116*78mm	Ø125mm			

for the type of RS378B P15 PSU-E M55, RS378B P15 PSR-E M55: the H of luminaire need to add 23mm to the value shown in sheet.

Signify Luminaires (Shanghai) Co., Ltd.
Address: 2nd floor, Bldg. 6, HuYi Rd. 1805, MaLu Town, JiaDing District, Shanghai, China Postcode: 201801
昕诺飞灯具(上海)有限公司
地址: 中国上海市嘉定区马陆镇沪宜公路1805号6幢2层
邮编: 201801

Data subject to change without notice

PHILIPS

Philips and the Philips shield emblem are registered trademarks of Koninklijke Philips N.V.

Modular Dimension 模组尺寸

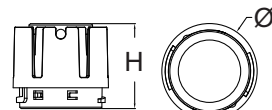

Accessory Dimension 组件尺寸

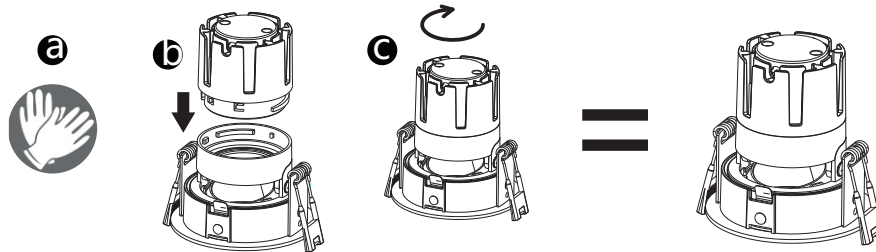
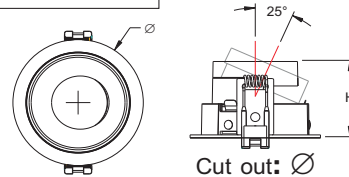

Wear gloves, then connect the module to the cover and turn it clockwise. When you hear a "click", the module is connected to the cover.

先戴上手套, 然后将模组与面盖连接起来, 顺时针转动, 当听到"咔"的一声响, 模组与面盖连接完成

1

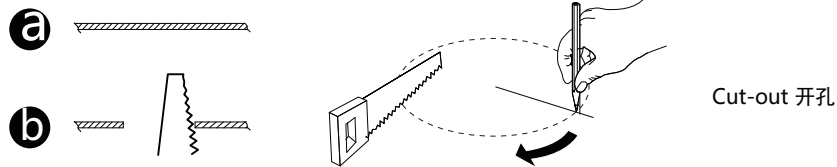

2

Class I: PSD (DALI) driver / PSD (DALI-VLC) 驱动

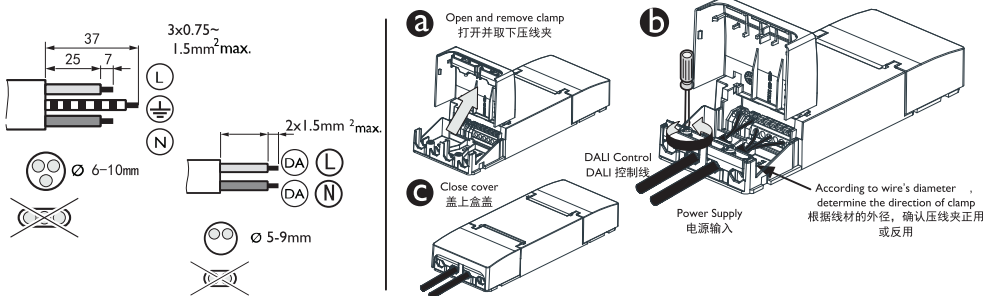

3

Mounting the luminaire 安装灯具

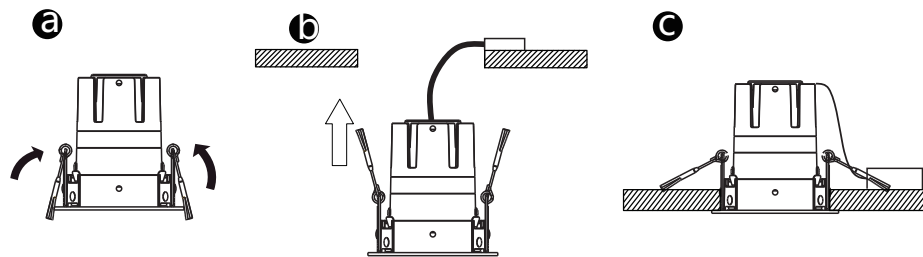

Following installation method is NOT allowed
请不要使用以下几种方式安装灯具

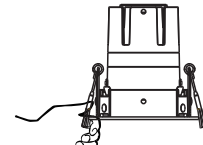
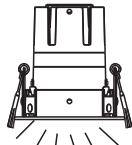
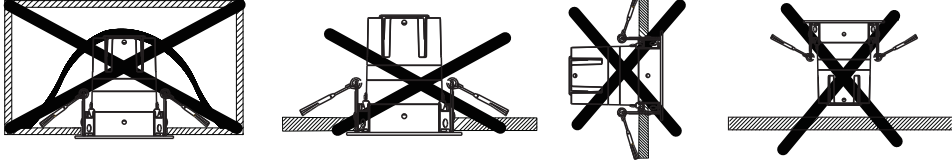

Please do not use your bare hand to adjust the core when the light is on
灯具点亮时请不要用手直接接触灯头进行调节

Turn off the power and wait for 15mins before adjust the core with bare hand
关闭电源并静置15分钟后，可以手直接接触灯头进行调节



Please read this manual carefully before using the product. Please use the manual for future reference.
使用本产品前，请先仔细阅读本手册。请保留本手册作为日后参照用。

The luminaire shall be installed by a qualified electrician and wired in accordance with the latest IEE electrical regulations or the national requirements. 灯具应由有资格的电工安装，接线要符合IEE 电气标准或国家标准。

The luminaire is complied to IEC 60598-1 or GB 7000.1.
此灯具是依据IEC60598-1或国标GB 7000.1所制造。

The luminaire shall, under no circumstance, be covered with insulation matting or similar material.
灯具不能被隔热衬垫或类似材料覆盖。

If the external flexible cable or cord of this luminaire is damaged, it shall be exclusively replaced by the manufacture or his service agent or a similar qualified person in order to avoid a hazard.
如果此灯具外部软缆或软线损坏了，该线要由制造商或其服务代理商专门提供的软缆或软线更换。

The manufacturer will not be held responsible for improper usage or modification to the product.
所有不当使用或自行更改产品结构而导致损坏，生产商不负任何责任。



The light source contained in this luminaire shall only be replaced by the manufacturer or his service agent or a similar qualified person.
此灯具内的光源应由制造商或其服务代理商或一个有类似资格的人来更换。

In case of malfunction, please switch off the power and contact your nearest Philips dealer
如发现异常或操作有任何问题，请务必先切断电源，然后与飞利浦经销商联系。

Maintenance 保养方法：

The corrosive atmosphere or hazardous materials such as sulfur, chlorine, phthalate, etc must be avoided during the use and storage.
灯具避免在腐蚀性环境或者含有有害物质，例如硫化物，卤化物，邻苯二甲酸酯等环境中存储和使用。

To ensure optimum performance, please clean the product regularly (recommended twice a year). Turn off luminaire before cleaning. 为了保持灯具明亮效果，请定期（半年一次）进行清洁。灯具清洁请在切断电源情况下进行。

Do not use chemical solvents to clean the luminaire, it might damage the surface
请不要用香蕉水等挥发性物质擦拭灯具表面，请不要对灯具喷洒任何化学药剂，否则灯具可能会变色或损坏。

产品中有害物质的名称及含量

部件名称	有害物质					
	铅 (Pb)	汞 (Hg)	镉 (Cd)	六价铬 (Cr (VI))	多溴联苯 (PBB)	多溴二苯醚 (PBDE)
LED灯板/光源	0	0	0	0	0	0
驱动器(板), 铜制及电子零部件	✘	0	0	0	0	0
透镜光学部件	0	0	0	0	0	0
外壳及其它零部件	0	0	0	0	0	0

本表格依据SJ/T 11364的规定编制
○:表示该有害物质在该部件所有均质材料中的含量均在GB/T 26572规定的限量要求以下。
✘:表示该有害物质至少在该部件的某一均质材料中的含量超出GB/T 26572规定的限量要求。

EN

- Please read this manual carefully before using the product.
- Do not switch on before complete installation.
 - The luminaire shall be installed by a qualified electrician and wired in accordance with the latest IEE electrical regulations or the national requirements.
 - The external flexible cable or cord of this luminaire cannot be replaced; if the cord is damaged, the luminaire shall be destroyed.
 - The light source of this luminaire is not replaceable; when the light source reaches its end of life the whole luminaire shall be replaced.
 - The luminaire is complied with IEC 60598.

ID

- Bacalah petunjuk pemasangan secara teliti sebelum menggunakan produk.
- Jangan dinyalakan sebelum pemasangan selesai.
 - Rumah lampu sebaiknya dipasang oleh pihak yang mengerti kelistrikan dengan pengaturan kabel yang sesuai dengan regulasi listrik IEE atau regulasi nasional.
 - Kabel fleksibel eksternal atau kabel lumener ini tidak bisa digantikan dengan yang baru; jika kabel rusak, maka lumener akan rusak juga.
 - Bagian penghasil cahaya pada lumener ini tidak dapat diganti; ketika bagian ini mencapai masa penggunaannya, maka keseluruhan lumener harus diganti.
 - Rumah lampu ini memenuhi regulasi IEC 60598.

VN

- Trước khi sử dụng sản phẩm, vui lòng đọc hướng dẫn này một cách cẩn thận.
- Không được bật trước khi hoàn thành lắp đặt.
 - Đèn phải được lắp đặt bởi thợ điện lành nghề và được nối dây theo qui định IEE mới nhất về điện hay các yêu cầu quốc gia khác.
 - Không được thay thế dây cấp nguồn gắn theo đèn; nếu dây bị hỏng, không được sử dụng đèn mà cần loại bỏ.
 - Nguồn sáng của đèn là không thể thay thế; khi nguồn sáng hết tuổi thọ thì toàn bộ đèn phải được thay thế.
 - Đèn này tuân theo qui định IEC 60598.

TH

- โปรดอ่านทำความเข้าใจก่อนติดตั้งการใช้งานใช้สินค้า
- ห้ามเปิดสวิตช์ไฟ หรือจ่ายไฟก่อนติดตั้งเสร็จ
 - ควรติดตั้งโดยช่างไฟฟ้า ซึ่งเป็นไปตามมาตรฐานไฟฟ้า IEE หรือตามรฐรณต่างกา
 - สายลวดไฟฟ้าภายนอกหรือสายลวดภายใน ไม่สามารถซ่อมหรือเปลี่ยนใหม่ได้
 - เมื่อไฟภายในเสื่อมเนื่องจากอายุการใช้งาน ไม่สามารถซ่อมได้ ควรที่จะเปลี่ยนใหม่
 - โคมไฟรุ่นนี้ เป็นไปตามมาตรฐานสากล IEC60598

RU

- Пожалуйста, внимательно прочитайте эту инструкцию перед использованием продукта.
- Не включать до завершения монтажа.
 - Светильник должен устанавливаться квалифицированным электриком и подключаться в соответствии с последними правилами IEEE (Института инженеров по электротехнике и радиоэлектронике) или национальными требованиями.
 - Внешний гибкий кабель или шнур данного светильника не подлежит замене; его повреждение ведет к выходу из строя всего осветительного прибора.
 - Джерело світла не підлягає заміні; по закінченні його терміну служби необхідно замінити світильник у зборі.
 - Светильник соответствует требованиям МЭК 60598.

UA

- Будь ласка, уважно прочитайте цю інструкцію перед використанням продукту.
- Не вмикати до завершення монтажу.
 - Світельник повинен встановлювати кваліфікований електрик і підключати відповідно до останніх правил IEEE (Інституту інженерів з електротехніки та радіоелектроніки) або національних вимог.
 - Зовнішній гнучкий кабель або шнур даного світильника не підлягає заміні; його пошкодження веде до виходу з ладу всього освітлювального приладу.
 - Істочник світла не підлягає заміні; по закінченні його срока служби необхідно замінити світильник в зборі.
 - Світельник відповідає МЕК 60598.

KZ

- Өнімді пайдаланбас бұрын осы нұсқаулықты мұқият оқып шығыңыз.
- Орнату жұмыстары аяқталғанша шамды қоспаңыз.
 - Шамды білікті электр маманы орнаты, соны IEEE (Электртехника және радиоэлектроника жөне радиозлектроника жөне инженерлер институты) ережелеріне немесе мемлекеттік талаптарға сәйкес жасау керек.
 - Сыртқы иілгіш кабель немесе нақты шамшырақтың сымы ауыстыруға жатпайды; оның зақымдануы бүкіл жарықтандыру құралының саптан шығуына апараты.
 - Жарық көзі ауыстыруға жатпайды; қызмет мерзімі аяқталған кезде оны жинақтағы шамшыраққа ауыстыру қажет.
 - Шырақ IEC 60598 стандартына сәйкес келеді.

AR

- يرجى قراءة هذه التعليمات بدقة قبل استخدام المنتج
- لا تشغيل قبل الانتهاء من التركيب
 - المتطلبات المحلية ل IEE يجب تركيب الفانوس من قبل فني مؤهل وقفا
 - لا يمكن استبدال الكابيل الخارجي المرن لهذا الفانوس. يجب ابدال الفانوس في حالة تضرر الكابيل
 - مصدر إضاءة الفانوس غير قابل للتغيير عندما يصل مصدر الإضاءة لنهاية فترة عمره يتم تغيير الفانوس بالكامل
 - 1-60598 IEC الفانوس يتوافق مع

EN

This marking indicates that this product should not be disposed with other household wastes throughout the EU. To prevent possible harm to the environment or human health from uncontrolled waste disposal, recycle it responsibly to promote the sustainable reuse of material resources. To return your use device, please use the return and collection systems or contact the retailer where the product was purchased. They can take this product for environmental safe recycling.

ID

Simbol di samping menunjukkan bahwa produk ini tidak boleh dibuang bersama dengan limbah rumah tangga lainnya di seluruh wilayah Uni Eropa. Untuk mencegah bahaya kerusakan lingkungan atau kesehatan manusia dari pembuangan limbah yang tidak terkendali, lakukan daur ulang secara bertanggung jawab dalam rangka terus mempromosikan penggunaan kembali bahan tak terpakai. Untuk mengembalikan produk bekas pakai, silakan kunjungi sistem layanan pengumpulan dan pengambilan yang tersedia atau hubungi toko tempat anda membeli produk ini. Pihak toko bersedia mengambil produk bekas pakai untuk mendukung kegiatan daur-ulang yang aman. Dấu hiệu này thể hiện sản phẩm này không nên được xử lý chung với các chất thải gia đình khác trong khu vực liên minh Châu Âu. Để ngăn ngừa tác hại có thể có cho môi trường hoặc sức khỏe con người từ chất thải không kiểm soát được, hãy tái chế một cách có trách nhiệm để thúc đẩy việc tái sử dụng bền vững các nguồn tài nguyên.

VN

Đánh dấu này thể hiện sản phẩm này không nên được xử lý chung với các chất thải gia đình khác trong khu vực liên minh Châu Âu. Để ngăn ngừa tác hại có thể có cho môi trường hoặc sức khỏe con người từ chất thải không kiểm soát được, hãy tái chế một cách có trách nhiệm để thúc đẩy việc tái sử dụng bền vững các nguồn tài nguyên.

TH

Đánh dấu này thể hiện sản phẩm này không nên được xử lý chung với các chất thải gia đình khác trong khu vực liên minh Châu Âu. Để ngăn ngừa tác hại có thể có cho môi trường hoặc sức khỏe con người từ chất thải không kiểm soát được, hãy tái chế một cách có trách nhiệm để thúc đẩy việc tái sử dụng bền vững các nguồn tài nguyên.

RU

Этот знак указывает на то, что в странах ЕС настоящее изделие нельзя утилизировать вместе с другими бытовыми отходами. Во избежание причинения вреда окружающей среде или здоровью людей данный прибор подлежит сдаче на переработку. Чтобы отправить светильник на переработку, используйте системы сбора перерабатываемых материалов или обратитесь к предприятию розничной торговли, через которое был приобретен данный осветительный прибор. Розничный магазин может принять данный товар для последующей его отправки на безопасную для окружающей среды переработку. Дәне маркування вказує на те, що в країнах ЄС даний продукт заборонено викидати разом з іншими побутовими відходами. Щоб уникнути загрози шкоди довкіллю або здоров'ю людей, даний прилад підлягає здачі на переробку. Щоб відправити світильник на переробку, використовуйте системи збору для переробки матеріалів або зверніться до підприємства роздрібно торгівлі, через яке був приданий даний освітлювальний прилад. Роздрібні магазин може прийняти даний товар для подальшої його відправки на безпечну для навколишнього середовища переробку.

UA

Даний маркування вказує на те, що в країнах ЄС даний продукт заборонено викидати разом з іншими побутовими відходами. Щоб уникнути загрози шкоди довкіллю або здоров'ю людей, даний прилад підлягає здачі на переробку. Щоб відправити світильник на переробку, використовуйте системи збору для переробки матеріалів або зверніться до підприємства роздрібно торгівлі, через яке був приданий даний освітлювальний прилад. Роздрібні магазин може прийняти даний товар для подальшої його відправки на безпечну для навколишнього середовища переробку.

KZ

Нәқты таңбалы ЕС елдерінде бұл бұйымды қалған тұрмыстық қалдықтармен бірге жоюға болмайтынын білдіреді. Қоршаған ортаға кәсіпкер адамдардың денсаулығына зиян келтірмеу үшін, нақты қаралды қайта өңдеуге талпыну қажет. Шамшырақты қайта өңдеуге жіберу үшін, қайта өңделетін материалдарды жинау жүйелерін пайдаланатын немесе осы жарықтандыру құралын сатып алған бөлшек сауда кәсіпорнына жүгініңіз. Бөлшек сауда дүкені қоршаған орта үшін қауіпсіз қайта өңдеуге жөнелту үшін бұл тауарды қабылдауы мүмкін.

AR

هذه العلامة تشير إلى أن هذا المنتج لا ينبغي التخلص منه مع النفايات المنزلية الأخرى في جميع أنحاء الاتحاد الأوروبي. لمنع أي ضرر ممكن للبيئة أو بصحة الإنسان من التخلص غير المنضبط من النفايات، إعادة تدويره بشكل مسؤول لتشجيع إعادة استخدام موارد الخامات. لإعادة جهازك المستخدم، يرجى استخدام نظم الإعادة والتجميع أو الاتصال بمتاجر التجزئة حيث تم شراء المنتج. ويمكن أن يأخذها هذا المنتج لإعادة التدوير البيئي الآمن.

GreenSpace Flex

RS378B LED Downlight/筒灯

Mounting instructions/安装说明书



Modular Type 模组型号	CCT 色温	Beam Angle 光束角	Modular Size 模组尺寸	Input 输入 220-240V,50/60Hz;	Accessory Type 组件型号	Accessory Size 组件尺寸 ø*H	Cut out 开孔尺寸 ø*H			
RS378B P6 PSU-E M43	2700K 3000K 4000K	NB MB WB VWB	ø43*52mm	0.06A,6W	RS3782 M43 D55 R-R AJ D RS3782 M43 D55 R-R FX D RS3782 M43 D55 R-R AJ RS3782 M43 D55 R-U AJ RS3782 M43 D65 S-R AJ RS3782 M43 D65 S-R AJ	ø63*39mm ø63*39mm ø65*38mm ø65*38mm ø75*37mm 140*75*37mm	ø55mm ø55mm ø55mm ø65mm ø65mm			
RS378B P6 PSR-E M43				0.05A,6W						
RS378B P6 PSD-E M43				0.11A,6W						
RS378B P6 DMX-E M43				0.11A,6W						
RS378B P6 PSU-E M55				0.06A,6W						
RS378B P11 PSU-E M55	2700K 3000K 4000K	NB MB WB VWB	ø55*72mm	0.09A,11W	RS3782 M55 D78 R-R AJ D RS3782 M55 D78 R-R FX D RS3782 M55 D78 S-S AJ D RS3782 M55 D92 R-R AJ D RS3782 M55 D92 R-R FX D RS3782 M55 D102 R-R AJ D RS3782 M55 D102 R-R FX D RS3782 M55 D60 R-R FX RS3782 M55 D75 R-R FX RS3782 M55 D75 R-R AJ RS3782 M55 D85 R-R AJ RS3782 M55 D95 R-R AJ D RS3782 M55 D95 R-R AJ RS3782 M55 D75 R-R FX SPH RS3782 M55 D75 R-R FX PH RS3782 M55 D75 R-R FX PH WP RS3782 M55 D75 S-S FX WP RS3782 M55 D75 R-R AJ PH RS3782 M55 D75 R-U AJ RS3782 M55 D75 S-S FX RS3782 M55 D75 S-U AJ RS3782 M55 D75 R-R AJ Trim RS3782 M55 D75 R-U AJ Trim RS3782 M55 D70 R-R AJ RS3782 M55 D70 S-R AJ RS3782 M55 D90 R-R AJ RS3782 M55 D90 S-R AJ RS3782 M55 D80 S-R AJ RS3782 M55 D165X80 S-2R AJ RS3782 M55 D78 R-R AJ D TL RS3782 M55 D78 R-R FX D TL RS3782 M55 D78 S-S AJ D TL RS3782 M55 D92 R-R AJ D TL RS3782 M55 D92 R-R FX D TL RS3782 M55 D102 R-R AJ D TL RS3782 M55 D102 R-R FX D TL	ø85*52mm ø85*42mm 85*85*52mm ø105*58mm ø105*48mm ø115*62mm ø115*52mm ø68*27mm ø85*30mm ø85*17mm ø96*31mm ø104*35mm ø95mm ø88*48mm ø88*48mm ø88*48mm 88*88*48mm ø88*48mm 88*88*48mm 88*88*48mm ø88*64mm ø88*68mm ø82*23mm 83*83*23mm ø103*35mm 103*103*35mm ø90*37mm 90*90*37mm 175*90*37mm ø71*52mm ø71*42mm 71*71*52mm ø85*58mm ø85*48mm ø95*62mm ø95*52mm	ø78mm ø78mm 78*78mm ø92mm ø92mm ø102mm ø102mm ø60mm ø75mm ø75mm ø85mm ø95mm ø75mm ø75mm ø75mm 75*75mm ø75mm ø75mm ø75mm ø75mm ø70mm 70*70mm ø90mm 90*90mm ø80mm 80*80mm 165*80mm ø78mm ø78mm 78*78mm ø92mm ø92mm ø102mm ø102mm			
RS378B P6 PSR-E M55				0.05A,6W						
RS378B P11 PSR-E M55				0.1A,11W						
RS378B P15 PSR-E M55				0.13A,15W						
RS378B P15 PSR-E 1-10V M55				0.11A,15W						
RS378B P6 PSD-E M55				0.11A,6W						
RS378B P11 PSD-E M55				0.11A,11W						
RS378B P15 PSD-E M55				0.11A,15W						
RS378B P6 DMX-E M55				0.11A,6W						
RS378B P11 DMX-E M55				0.11A,11W						
RS378B P15 DMX-E M55				0.11A,15W						
RS378B P11 TNW DMX-E M55				0.11A,11W						
RS378B P15 TNW DMX-E M55				0.11A,15W						
RS378B P24 PSU-E M70				2700K 3000K 4000K	NB MB WB VWB	ø70*90mm	0.17A,24W	RS3782 M70 D110 R-R AJ RS3782 M70 D90 R-R FX D RS3782 M70 D110 R-R AJ D RS3782 M70 D95 R-R AJ RS3782 M70 D95 S-R AJ RS3782 M70 D205X95 S-2R AJ RS3782 M70 D100 R-R AJ D RS3782 M70 D100 R-R FX D RS3782 M70 D100 S-S AJ D RS3782 M70 D100 R-R AJ D TL RS3782 M70 D100 R-R AJ D TL RS3782 M70 D100 R-R AJ D TL	ø125*41mm ø102*55mm ø125*61mm ø110*45mm 110*110*45mm 220*110*45mm ø115*64mm ø115*64mm 112*112*64mm ø95*64mm ø95*64mm	ø110mm ø90mm ø110mm ø95mm 95*95mm 205*95mm ø100mm ø100mm 100*100mm ø100mm ø100mm
RS378B P24 PSD-E M70							0.19A,24W			
RS378B P20 TNW DMX-E M70	0.19A,20W									
RS378B P33 PSU-E M87	2700K 3000K 4000K	NB MB WB VWB	ø87*107mm				0.23A,33W	RS3782 M87 D130 R-R AJ RS3782 M87 D110 R-R FX D RS3782 M87 D130 R-R AJ D RS3782 M87 D115 R-R AJ RS3782 M87 D115 S-R AJ RS3782 M87 D245X115 S-2R AJ RS3782 M87 D125 R-R AJ D RS3782 M87 D125 R-R FX D RS3782 M87 D125 S-S AJ D RS3782 M87 D125 R-R AJ D TL RS3782 M87 D125 R-R FX D TL	ø145*47mm ø124*67mm ø145*73mm ø130*53mm 130*130*53mm 260*130*53mm ø140*48mm ø140*78mm 140*140*78mm ø116*78mm ø116*78mm	ø130mm ø110mm ø130mm ø115mm 115*115mm 245*115mm ø125mm ø125mm 125*125mm ø125mm ø125mm
RS378B P33 PSD-E M87							0.19A,33W			
RS378B P42 PSU-E M102				2700K 3000K 4000K	NB MB WB VWB	ø102*116mm	0.22A,42W	RS3782 M102 D150 R-R AJ D RS3782 M102 D150 R-R FX D RS3782 M102 D150 S-S AJ D RS3782 M102 D150 R-R AJ D TL RS3782 M102 D150 R-R FX D TL RS3782 M102 D150 R-R AJ	ø165*86mm ø165*86mm 165*165*86mm ø142*86mm ø142*86mm ø165*54mm	ø150mm ø150mm 150*150mm ø150mm ø150mm ø150mm
RS378B P42 PSD-E M102							0.26A,42W			

© for the type of RS378B P15 PSU-E M55, RS378B P15 PSR-E M55: the H of luminaire need to add 23mm to the value shown in sheet.

Signify Luminaires (Shanghai) Co., Ltd.
Address: 2nd floor, Bldg. 6, HuYi Rd. 1805, MaLu Town, JiaDing District, Shanghai, China Postcode: 201801
昕诺飞灯具(上海)有限公司
地址: 中国上海市嘉定区马陆镇沪宜公路1805号6幢二层
邮编: 201801

Data subject to change without notice.



Philips and the Philips shield emblem are registered trademarks of Koninklijke Philips N.V.

Modular Dimension 模组尺寸

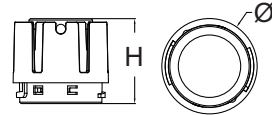

Accessory Dimension 组件尺寸

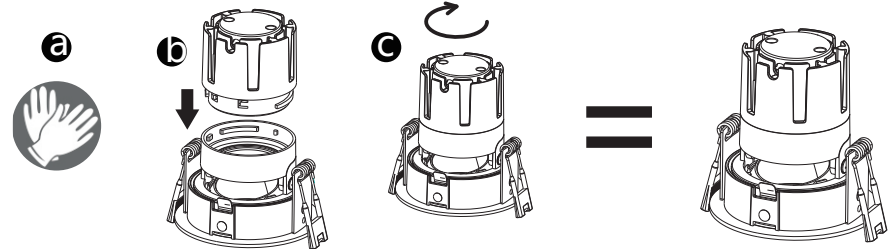
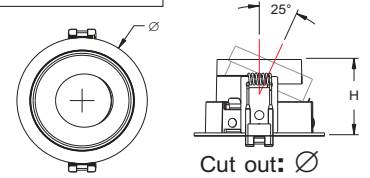

Wear gloves, then connect the module to the cover and turn it clockwise. When you hear a "click", the module is connected to the cover.
先戴上手套,然后将模组与面盖连接起来,顺时针转动,当听到"咔"的一声响,模组与面盖连接完成

1

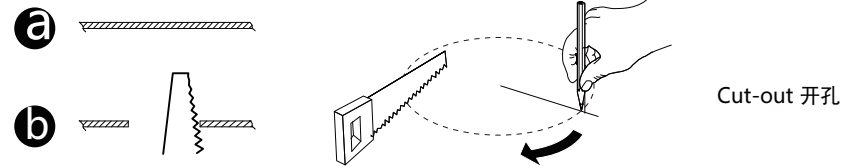

Cut-out 开孔

2

Class I: Titanium 15W 0.35A 42V 1-10V 230V I 驱动



3

Mounting the luminaire 安装灯具

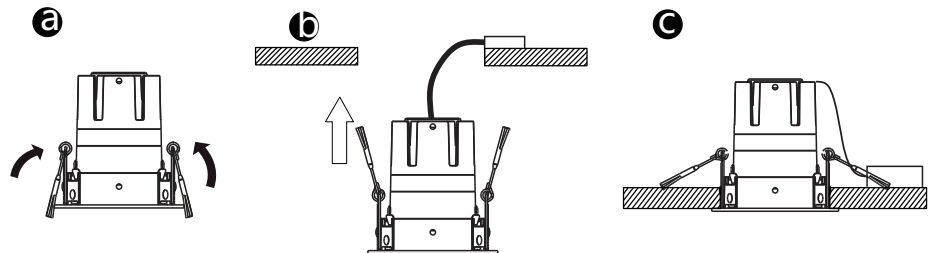

Following installation method is NOT allowed
请不要使用以下几种方式安装灯具

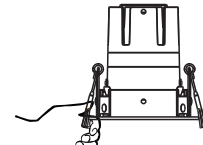
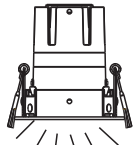
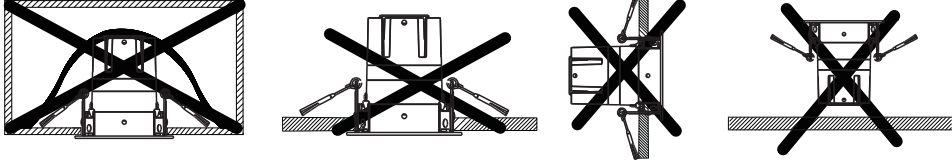

Please do not use your bare hand to adjust the core when the light is on
灯具点亮时请不要用手直接接触灯头进行调节

Turn off the power and wait for 15mins before adjust the core with bare hand
关闭电源并静置15分钟后，可以手直接接触灯头进行调节



Please read this manual carefully before using the product. Please use the manual for future reference.
使用本产品前，请先仔细阅读本手册。请保留本手册作为日后参照用。

The luminaire shall be installed by a qualified electrician and wired in accordance with the latest IEE electrical regulations or the national requirements. 灯具应由有资格的电工安装，接线要符合IEE电气标准或国家标准。

The luminaire is complied to IEC 60598-1 or GB 7000.1.
此灯具是依据IEC60598-1或国标GB 7000.1所制造。

The luminaire shall, under no circumstance, be covered with insulation matting or similar material.
灯具不能被隔热衬垫或类似材料覆盖。

If the external flexible cable or cord of this luminaire is damaged, it shall be exclusively replaced by the manufacture or his service agent or a similar qualified person in order to avoid a hazard.
如果此灯具外部软缆或软线损坏了，该线要由制造商或其服务代理商专门提供的软缆或软线更换。

The manufacturer will not be held responsible for improper usage or modification to the product.
所有不当使用或自行更改产品结构而导致损坏，生产商不负任何责任。

The light source contained in this luminaire shall only be replaced by the manufacturer or his service agent or a similar qualified person.
此灯具内的光源应由制造商或其服务代理商或一个有类似资格的人来更换。

In case of malfunction, please switch off the power and contact your nearest Philips dealer
如发现异常或操作有任何问题，请务必先切断电源，然后与飞利浦经销商联系。

Maintenance 保养方法：

The corrosive atmosphere or hazardous materials such as sulfur, chlorine, phthalate, etc must be avoided during the use and storage.
灯具避免在腐蚀性环境或者含有有害物质，例如硫化物，卤化物，邻苯二甲酸酯等环境中存储和使用。

To ensure optimum performance, please clean the product regularly (recommended twice a year). Turn off luminaire before cleaning. 为了保持灯具明亮效果，请定期（半年一次）进行清洁。灯具清洁请在切断电源情况下进行。

Do not use chemical solvents to clean the luminaire, it might damage the surface
请不要用香蕉水等挥发性物质擦拭灯具表面，请不要对灯具喷洒任何化学药剂，否则灯具可能会变色或损坏。

产品中有害物质的名称及含量

部件名称	有害物质					
	铅 (Pb)	汞 (Hg)	镉 (Cd)	六价铬 (Cr (VI))	多溴联苯 (PBB)	多溴二苯醚 (PBDE)
LED灯板/光源	0	0	0	0	0	0
驱动器(板), 铜制及电子零部件	✘	0	0	0	0	0
透镜光学部件	0	0	0	0	0	0
外壳及其它零部件	0	0	0	0	0	0

本表格依据SJ/T 11364的规定编制
○:表示该有害物质在该部件所有均质材料中的含量均在GB/T 26572规定的限量要求以下。
✘:表示该有害物质至少在该部件的某一均质材料中的含量超出GB/T 26572规定的限量要求。

EN

- Please read this manual carefully before using the product.
- Do not switch on before complete installation.
 - The luminaire shall be installed by a qualified electrician and wired in accordance with the latest IEE electrical regulations or the national requirements.
 - The external flexible cable or cord of this luminaire cannot be replaced; if the cord is damaged, the luminaire shall be destroyed.
 - The light source of this luminaire is not replaceable; when the light source reaches its end of life the whole luminaire shall be replaced.
 - The luminaire is complied with IEC 60598.

ID

- Bacalah petunjuk pemasangan secara teliti sebelum menggunakan produk.
- Jangan dinyalakan sebelum pemasangan selesai.
 - Rumah lampu sebaiknya dipasang oleh pihak yang mengerti kelistrikan dengan pengaturan kabel yang sesuai dengan regulasi listrik IEE atau regulasi nasional.
 - Kabel fleksibel eksternal atau kabel lumener ini tidak bisa digantikan dengan yang baru; jika kabel rusak, maka lumener akan rusak juga.
 - Bagian penghasil cahaya pada lumener ini tidak dapat diganti; ketika bagian ini mencapai masa penggunaannya, maka keseluruhan lumener harus diganti.
 - Rumah lampu ini memenuhi regulasi IEC 60598.

VN

- Trước khi sử dụng sản phẩm, vui lòng đọc hướng dẫn này một cách cẩn thận.
- Không được bật trước khi hoàn thành lắp đặt.
 - Đèn phải được lắp đặt bởi thợ điện lành nghề và được nối dây theo qui định IEE mới nhất về điện hay các yêu cầu quốc gia khác.
 - Không được thay thế dây cấp nguồn gắn theo đèn; nếu dây bị hỏng, không được sử dụng đèn mà cần loại bỏ.
 - Nguồn sáng của đèn là không thể thay thế; khi nguồn sáng hết tuổi thọ thì toàn bộ đèn phải được thay thế.
 - Đèn này tuân theo qui định IEC 60598.

TH

- โปรดอ่านทำความเข้าใจก่อนก่อนการใช้งานใช้สินค้า
- ห้ามเปิดสวิตช์ไฟ หรือจ่ายไฟก่อนติดตั้งเสร็จ
 - ควรติดตั้งโดยช่างไฟฟ้า ซึ่งเป็นไปตามมาตรฐานไฟฟ้า IEE หรือตามรฐรณมาตรา
 - สายลวดไฟฟ้าภายนอกหรือสายลวดภายใน ไม่สามารถซ่อมหรือเปลี่ยนใหม่ได้
 - เมื่อไฟภายในเสื่อมเนื่องจากอายุการใช้งาน ไม่สามารถซ่อมได้ ควรที่จะเปลี่ยนใหม่
 - โคมไฟรุ่นนี้ เป็นไปตามมาตรฐานสากล IEC60598

RU

- Пожалуйста, внимательно прочитайте эту инструкцию перед использованием продукта.
- Не включать до завершения монтажа.
 - Светильник должен устанавливаться квалифицированным электриком и подключаться в соответствии с последними правилами IEEE (Института инженеров по электротехнике и радиоэлектронике) или национальными требованиями.
 - Внешний гибкий кабель или шнур данного светильника не подлежит замене; его повреждение ведет к выходу из строя всего осветительного прибора.
 - Джерело світла не підлягає заміні; по закінченні його терміну служби необхідно замінити світильник у зборі.
 - Світильник відповідає вимогам МЭК 60598.

UA

- Будь ласка, уважно прочитайте цю інструкцію перед використанням продукту.
- Не вмикати до завершення монтажу.
 - Світельник повинен встановлювати кваліфікований електрик і підключати відповідно до останніх правил IEEE (Інституту інженерів з електротехніки та радіоелектроніки) або національних вимог.
 - Зовнішній гнучкий кабель або шнур даного світильника не підлягає заміні; його пошкодження веде до виходу з ладу всього освітлювального приладу.
 - Істочник світла не підлягає заміні; по закінченні його строка служби необхідно замінити світильник в зборі.
 - Світильник відповідає МЭК 60598.

KZ

- Өнімді пайдаланбас бұрын осы нұсқаулықты мұқият оқып шығыңыз.
- Орнату жұмыстары аяқталғанша шамды қоспаңыз.
 - Шамды білікті электр маманы орнаты, соны IEEE (Электртехника және радиоэлектроника жөне радиозлектроника жөне инженерлер институты) ережелеріне немесе мемлекеттік талаптарға сәйес жасау керек.
 - Сыртқы иілгіш кабель немесе нақты шамшыраққа сымы ауыстыруға жатпайды; оның зақымдануы бүкіл жарықтандыру құралының саптан шығуына апарды.
 - Жарық көзі ауыстыруға жатпайды; қызмет мерзімі аяқталған кезде оны жинақтағы шамшыраққа ауыстыру қажет.
 - Шырақ IEC 60598 стандартына сәйес келеді.

AR

- يرجى قراءة هذه التعليمات بدقة قبل استخدام المنتج
- لا تشغيل قبل الانتهاء من التركيب
 - المتطلبات المحلية لـ IEE يجب تركيب الفانوس من قبل فني مؤهل وقفا
 - لا يمكن استبدال الكابلات الخارجية المرن لهذا الفانوس. يجب إتلاف الفانوس في حالة تضرر الكابلات
 - مصدر إضاءة الفانوس غير قابل للتغيير عندما يصل مصدر الإضاءة لنهاية فترة عمره يتم تغيير الفانوس بالكامل
 - 1-60598 IEC الفانوس يتوافق مع

EN

This marking indicates that this product should not be disposed with other household wastes throughout the EU. To prevent possible harm to the environment or human health from uncontrolled waste disposal, recycle it responsibly to promote the sustainable reuse of material resources. To return your use device, please use the return and collection systems or contact the retailer where the product was purchased. They can take this product for environmental safe recycling.

ID

Simbol di samping menunjukkan bahwa produk ini tidak boleh dibuang bersama dengan limbah rumah tangga lainnya di seluruh wilayah Uni Eropa. Untuk mencegah bahaya kerusakan lingkungan atau kesehatan manusia dari pembuangan limbah yang tidak terkendali, lakukan daur ulang secara bertanggung jawab dalam rangka terus mempromosikan penggunaan kembali bahan tak terpakai. Untuk mengembalikan produk bekas pakai, silakan kunjungi sistem layanan pengumpulan dan pengambilan yang tersedia atau hubungi toko tempat anda membeli produk ini. Pihak toko bersedia mengambil produk bekas pakai untuk mendukung kegiatan daur-ulang yang aman. Dấu hiệu này thể hiện sản phẩm này không nên được xử lý chung với các chất thải gia đình khác trong khu vực liên minh Châu Âu. Để ngăn ngừa tác hại có thể có cho môi trường hoặc sức khỏe con người từ chất thải không kiểm soát được, hãy tái chế một cách có trách nhiệm để thúc đẩy việc tái sử dụng bền vững các nguồn tài nguyên.

VN

Нанести крестик на символ, указывающий на то, что в странах ЕС настоящее изделие нельзя утилизировать вместе с другими бытовыми отходами. Во избежание причинения вреда окружающей среде или здоровью людей данный прибор подлежит сдаче на переработку. Чтобы отправить светильник на переработку, используйте системы сбора перерабатываемых материалов или обратитесь вна предприятие розничной торговли, через которое был приобретен данный осветительный прибор. Розничный магазин может принять данный товар для последующей его отправки на безопасную для окружающей среды переработку. Дәне маркування вказує на те, що в країнах ЄС даний продукт заборонено викидати разом з іншими побутовими відходами. Щоб уникнути заподіяння шкоди довкіллю або здоров'ю людей, даний прилад підлягає здачі на переробку. Щоб відправити світильник на переробку, використовуйте системи збору для переробки матеріалів або зверніться до підприємства роздрібно торгівлі, через яке був приданий даний освітлювальний прилад. Роздрібно магазин може прийняти даний товар для подальшої його відправки на безпечну для навколишнього середовища переробку.

TH

Нанести крестик на символ, указывающий на то, что в странах ЕС настоящее изделие нельзя утилизировать вместе с другими бытовыми отходами. Во избежание причинения вреда окружающей среде или здоровью людей данный прибор подлежит сдаче на переработку. Чтобы отправить светильник на переработку, используйте системы сбора перерабатываемых материалов или обратитесь вна предприятие розничной торговли, через которое был приобретен данный осветительный прибор. Розничный магазин может принять данный товар для последующей его отправки на безопасную для окружающей среды переработку. Дәне маркування вказує на те, що в країнах ЄС даний продукт заборонено викидати разом з іншими побутовими відходами. Щоб уникнути заподіяння шкоди довкіллю або здоров'ю людей, даний прилад підлягає здачі на переробку. Щоб відправити світильник на переробку, використовуйте системи збору для переробки матеріалів або зверніться до підприємства роздрібно торгівлі, через яке був приданий даний освітлювальний прилад. Роздрібно магазин може прийняти даний товар для подальшої його відправки на безпечну для навколишнього середовища переробку.

RU

Нанести крестик на символ, указывающий на то, что в странах ЕС настоящее изделие нельзя утилизировать вместе с другими бытовыми отходами. Во избежание причинения вреда окружающей среде или здоровью людей данный прибор подлежит сдаче на переработку. Чтобы отправить светильник на переработку, используйте системы сбора перерабатываемых материалов или обратитесь вна предприятие розничной торговли, через которое был приобретен данный осветительный прибор. Розничный магазин может принять данный товар для последующей его отправки на безопасную для окружающей среды переработку. Дәне маркування вказує на те, що в країнах ЄС даний продукт заборонено викидати разом з іншими побутовими відходами. Щоб уникнути заподіяння шкоди довкіллю або здоров'ю людей, даний прилад підлягає здачі на переробку. Щоб відправити світильник на переробку, використовуйте системи збору для переробки матеріалів або зверніться до підприємства роздрібно торгівлі, через яке був приданий даний освітлювальний прилад. Роздрібно магазин може прийняти даний товар для подальшої його відправки на безпечну для навколишнього середовища переробку.

UA

Нанести крестик на символ, указывающий на то, что в странах ЕС настоящее изделие нельзя утилизировать вместе с другими бытовыми отходами. Во избежание причинения вреда окружающей среде или здоровью людей данный прибор подлежит сдаче на переработку. Чтобы отправить светильник на переработку, используйте системы сбора перерабатываемых материалов или обратитесь вна предприятие розничной торговли, через которое был приобретен данный осветительный прибор. Розничный магазин может принять данный товар для последующей его отправки на безопасную для окружающей среды переработку. Дәне маркування вказує на те, що в країнах ЄС даний продукт заборонено викидати разом з іншими побутовими відходами. Щоб уникнути заподіяння шкоди довкіллю або здоров'ю людей, даний прилад підлягає здачі на переробку. Щоб відправити світильник на переробку, використовуйте системи збору для переробки матеріалів або зверніться до підприємства роздрібно торгівлі, через яке був приданий даний освітлювальний прилад. Роздрібно магазин може прийняти даний товар для подальшої його відправки на безпечну для навколишнього середовища переробку.

KZ

Нанести крестик на символ, указывающий на то, что в странах ЕС настоящее изделие нельзя утилизировать вместе с другими бытовыми отходами. Во избежание причинения вреда окружающей среде или здоровью людей данный прибор подлежит сдаче на переработку. Чтобы отправить светильник на переработку, используйте системы сбора перерабатываемых материалов или обратитесь вна предприятие розничной торговли, через которое был приобретен данный осветительный прибор. Розничный магазин может принять данный товар для последующей его отправки на безопасную для окружающей среды переработку. Дәне маркування вказує на те, що в країнах ЄС даний продукт заборонено викидати разом з іншими побутовими відходами. Щоб уникнути заподіяння шкоди довкіллю або здоров'ю людей, даний прилад підлягає здачі на переробку. Щоб відправити світильник на переробку, використовуйте системи збору для переробки матеріалів або зверніться до підприємства роздрібно торгівлі, через яке був приданий даний освітлювальний прилад. Роздрібно магазин може прийняти даний товар для подальшої його відправки на безпечну для навколишнього середовища переробку.

AR

Нанести крестик на символ, указывающий на то, что в странах ЕС настоящее изделие нельзя утилизировать вместе с другими бытовыми отходами. Во избежание причинения вреда окружающей среде или здоровью людей данный прибор подлежит сдаче на переработку. Чтобы отправить светильник на переработку, используйте системы сбора перерабатываемых материалов или обратитесь вна предприятие розничной торговли, через которое был приобретен данный осветительный прибор. Розничный магазин может принять данный товар для последующей его отправки на безопасную для окружающей среды переработку. Дәне маркування вказує на те, що в країнах ЄС даний продукт заборонено викидати разом з іншими побутовими відходами. Щоб уникнути заподіяння шкоди довкіллю або здоров'ю людей, даний прилад підлягає здачі на переробку. Щоб відправити світильник на переробку, використовуйте системи збору для переробки матеріалів або зверніться до підприємства роздрібно торгівлі, через яке був приданий даний освітлювальний прилад. Роздрібно магазин може прийняти даний товар для подальшої його відправки на безпечну для навколишнього середовища переробку.

هذا العلامة تشير إلى أن هذا المنتج لا ينبغي التخلص منه مع النفايات المنزلية الأخرى في جميع أنحاء الاتحاد الأوروبي. لمنع أي ضرر ممكن للبيئة أو بصحة الإنسان من التخلص غير المنضبط من النفايات، إعادة تدويره بشكل مسؤول لتشجيع إعادة استخدام موارد الخامات. لإعادة جهازك المستخدم، يرجى استخدام نظم الإعادة والتجميع أو الاتصال بمتاجر التجزئة حيث تم شراء المنتج. ويمكن أن يأخذ هذا المنتج لإعادة التدوير البيئي الأمان

GreenSpace Flex

RS378B LED Downlight/筒灯

Mounting instructions/安装说明书

GB 7000	IEC EN60598	IP20					220V-240V~			CRI >90
----------------	--------------------	-------------	--	--	--	--	-------------------	--	--	-------------------

Modular Type 模组型号	CCT 色温	Beam Angle 光束角	Modular Size 模组尺寸	Input 输入 220-240V,50/60Hz;	AccessoryType 组件型号	Accessory Size 组件尺寸 Ø*H	Cut out 开孔尺寸 Ø	
RS378B P6 PSU-E M43	2700K 3000K 4000K	NB MB WB VWB	Ø43*52mm	0.06A,6W	RS3782 M43 D55 R-R AJ D RS3782 M43 D55 R-R FX D	Ø63*39mm Ø63*39mm	Ø55mm Ø55mm	
RS378B P6 PSR-E M43				0.05A,6W	RS3782 M43 D55 R-R AJ RS3782 M43 D55 R-U AJ	Ø65*38mm Ø75*37mm	Ø55mm Ø65mm	
RS378B P6 PSD-E M43				0.11A,6W	RS3782 M43 D65 S-R AJ RS3782 M43 D65 S-E AJ	Ø65*38mm Ø75*37mm	Ø55mm Ø65mm	
RS378B P6 DMX-E M43				0.11A,6W	RS3782 M43 D130X65 S-2R AJ	140*75*37mm	140*75*37mm	130*65mm
RS378B P6 PSU-E M55				0.06A,6W	RS3782 M55 D78 R-R AJ D RS3782 M55 D78 R-R FX D	Ø85*52mm Ø85*42mm	Ø78mm Ø78mm	Ø78mm Ø78mm
RS378B P11 PSU-E M55	0.09A,11W	RS3782 M55 D78 S-S AJ D RS3782 M55 D92 R-R AJ D	85*85*52mm Ø109*58mm	Ø92mm Ø92mm	Ø92mm Ø92mm			
RS378B P15 PSU-E M55	0.012A,15W	RS3782 M55 D102 R-R AJ D RS3782 M55 D102 R-R FX D	Ø110*58mm Ø115*62mm	Ø102mm Ø102mm	Ø102mm Ø102mm			
RS378B P6 PSR-E M55	0.05A,6W	RS3782 M55 D60 R-R FX RS3782 M55 D75 R-R FX	Ø68*27mm Ø85*30mm	Ø60mm Ø75mm	Ø60mm Ø75mm			
RS378B P11 PSR-E M55	0.1A,11W	RS3782 M55 D75 R-R AJ RS3782 M55 D85 R-R AJ	Ø96*31mm Ø104*35mm	Ø85mm Ø95mm	Ø85mm Ø95mm			
RS378B P15 PSR-E M55	0.13A,15W	RS3782 M55 D95 R-R AJ D RS3782 M55 D75 R-R FX SPH	Ø108*49mm Ø88*48mm	Ø95mm Ø75mm	Ø95mm Ø75mm			
RS378B P15 PSR-E 1-10V M55	0.11A,15W	RS3782 M55 D75 R-R FX PH RS3782 M55 D75 R-R FX PH WP	Ø88*48mm Ø88*48mm	Ø75mm Ø75mm	Ø75mm Ø75mm			
RS378B P6 PSD-E M55	2700K 3000K 4000K	NB MB WB VWB	Ø55*72mm	0.11A,6W	RS3782 M55 D75 S-S FX WP RS3782 M55 D75 R-R AJ PH	88*88*48mm Ø88*48mm	Ø75mm Ø75mm	
RS378B P11 PSD-E M55				0.11A,11W	RS3782 M55 D75 R-R AJ RS3782 M55 D75 S-S FX	88*88*48mm Ø88*48mm	Ø75mm Ø75mm	
RS378B P15 PSD-E M55				0.11A,15W	RS3782 M55 D75 S-U AJ RS3782 M55 D75 R-R AJ Trim	Ø88*48mm Ø88*64mm	Ø75mm Ø75mm	
RS378B P6 DMX-E M55				0.11A,6W	RS3782 M55 D70 R-R AJ RS3782 M55 D70 S-R AJ	Ø82*23mm 83*83*23mm	Ø70mm 70*70mm	
RS378B P11 DMX-E M55				0.11A,11W	RS3782 M55 D90 R-R AJ RS3782 M55 D90 S-R AJ	Ø103*35mm 103*103*35mm	Ø90mm Ø90mm	
RS378B P15 DMX-E M55	0.11A,15W	RS3782 M55 D80 R-R AJ RS3782 M55 D80 S-R AJ	Ø90*37mm 90*90*37mm	Ø80mm 80*80mm				
RS378B P11 TNW DMX-E M55	0.11A,11W	RS3782 M55 D165X80 S-2R AJ RS3782 M55 D78 R-R AJ D TL	175*90*37mm Ø71*52mm	165*80mm Ø78mm				
RS378B P15 TNW DMX-E M55	0.11A,15W	RS3782 M55 D78 R-R FX D TL RS3782 M55 D78 S-S AJ D TL	Ø71*42mm 71*71*52mm	Ø78mm Ø78mm				
RS378B P24 PSU-E M70	2700K 3000K 4000K	NB MB WB VWB	Ø70*90mm	0.17A,24W	RS3782 M70 D110 R-R AJ RS3782 M70 D90 R-R FX D	Ø125*41mm Ø102*55mm	Ø110mm Ø90mm	
RS378B P24 PSD-E M70				0.19A,24W	RS3782 M70 D110 R-R AJ D RS3782 M70 D95 S-R AJ	Ø125*61mm Ø110*45mm	Ø110mm Ø95mm	
RS378B P20 TNW DMX-E M70				0.19A,20W	RS3782 M70 D205X95 S-2R AJ RS3782 M70 D100 R-R AJ D	220*110*45mm Ø115*64mm	205*95mm Ø100mm	
					RS3782 M70 D100 R-R FX D RS3782 M70 D100 S-S AJ D	Ø115*64mm 112*112*64mm	Ø100mm 100*100mm	
					RS3782 M70 D100 R-R AJ D TL RS3782 M70 D100 R-R AJ D TL	Ø95*64mm Ø95*64mm	Ø100mm Ø100mm	
RS378B P33 PSU-E M87	2700K 3000K 4000K	NB MB WB VWB	Ø87*107mm	0.23A,33W	RS3782 M87 D130 R-R AJ RS3782 M87 D110 R-R FX D	Ø145*47mm Ø124*67mm	Ø130mm Ø110mm	
RS378B P33 PSD-E M87				0.19A,33W	RS3782 M87 D130 R-R AJ D RS3782 M87 D115 R-R AJ	Ø145*73mm Ø130*53mm	Ø130mm Ø115mm	
					RS3782 M87 D115 S-R AJ RS3782 M87 D245X115 S-2R AJ	130*130*53mm 260*130*53mm	115*115mm 245*115mm	
					RS3782 M87 D125 R-R FX D RS3782 M87 D125 S-S AJ D	Ø140*78mm 140*140*78mm	Ø125mm 125*125mm	
					RS3782 M87 D125 R-R AJ D TL RS3782 M87 D125 R-R FX D TL	Ø116*78mm Ø116*78mm	Ø125mm Ø125mm	
RS378B P42 PSU-E M102	2700K 3000K 4000K	NB MB WB VWB	Ø102*116mm	0.22A,42W	RS3782 M102 D150 R-R AJ D RS3782 M102 D150 R-R FX D	Ø165*86mm Ø165*86mm	Ø150mm Ø150mm	
RS378B P42 PSD-E M102				0.26A,42W	RS3782 M102 D150 S-S AJ D RS3782 M102 D150 R-R AJ D TL	165*165*86mm Ø142*86mm	150*150mm Ø150mm	
					RS3782 M102 D150 R-R AJ D TL RS3782 M102 D150 R-R AJ D TL	Ø142*86mm Ø165*54mm	Ø150mm Ø150mm	

© for the type of RS378B P15 PSU-E M55, RS378B P15 PSR-E M55: the H of luminaire need to add 23mm to the value shown in sheet.

Signify Luminaires (Shanghai) Co., Ltd.
Address: 2nd floor, Bldg. 6, HuYi Rd. 1805, MaLu Town, JiaDing District, Shanghai, China Postcode: 201801
昕诺飞灯具(上海)有限公司
地址: 中国上海市嘉定区马陆镇沪宜公路1805号6幢二层
邮编: 201801

Data subject to change without notice



Philips and the Philips shield emblem are registered trademarks of Koninklijke Philips N.V.

Modular Dimension 模组尺寸

Accessory Dimension 组件尺寸

a **b** **c**

Wear gloves, then connect the module to the cover and turn it clockwise. When you hear a "click", the module is connected to the cover.
先戴上手套, 然后将模组与面盖连接起来, 顺时针扭动, 当听到"咔"的一声响, 模组与面盖连接完成

1

a **b**

Cut-out 开孔

2

Suggestion Supply Power Cable 建议电源线规格

60227 IEC52 2x0.75 mm²
L: Brown/棕. N: Blue/蓝.

Φ6-8 mm

3 Connect Power Supply Calbe 连接电源线

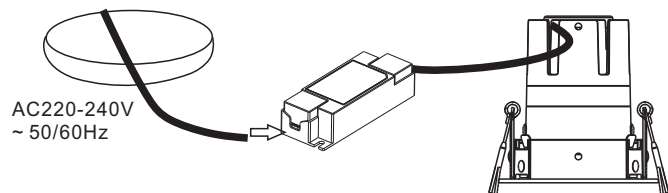

4 Wire connecting 接电源线

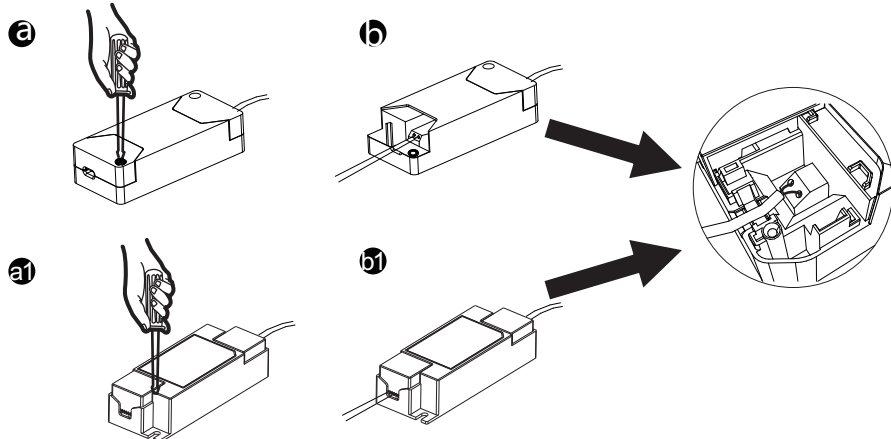

Remark: The terminal block of input is press type, please insert the cable into terminal block, then pull the cable lightly to make sure the cable is fixed by the terminal block.
 注意: 输入端的接线端子为按压式, 请将输入电线插入接线端子, 然后轻轻拉电线, 确保电线已被接线端子固定住。

5 Mounting the luminaire 安装灯具

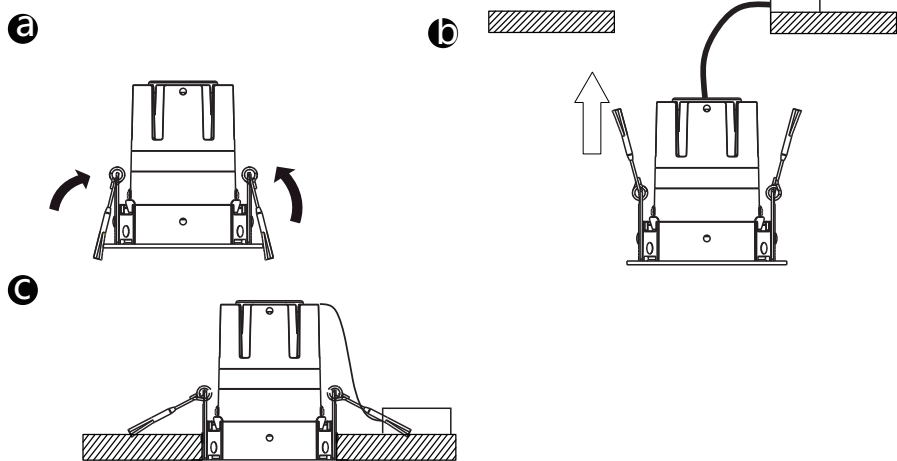

说明: 产品型号RS378B P6 PSR-E M55, RS378B P11 PSR-E M55, RS378B P15 PSR-E M55需搭配 Philips DDMC-GRMS调光器使用。
 Remark: the recommended dimming controller is Philips DDMC-GRMS, compatible with the product type RS378B P6 PSR-E M55, RS378B P11 PSR-E M55, RS378B P15 PSR-E M55.

Following installation method is NOT allowed
 请不要使用以下几种方式安装灯具

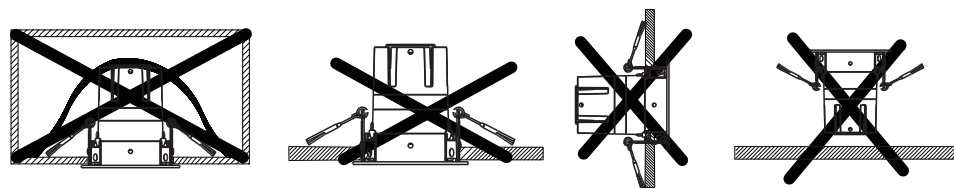

ON

Please do not use your bare hand to adjust the core when the light is on
 灯具点亮时请不要用手直接接触灯头进行调节

OFF

Turn off the power and wait for 15mins before adjust the core with bare hand
 关闭电源并静置15分钟后, 可以手直接接触灯头进行调节

! Please read this manual carefully before using the product. Please keep the manual for future reference.
 使用本产品前, 请先仔细阅读本手册。请保留本手册作为日后参照用。

The luminaire shall be installed by a qualified electrician and wired in accordance with the latest IEE electrical regulations or the national requirements. 灯具应由有资格的电工安装, 接线要符合IEE电气标准或国家标准。

The luminaire is complied to IEC 60598-1 or GB 7000.1.
 此灯具是依据IEC60598-1或国标GB 7000.1所制造。

The luminaire shall, under no circumstance, be covered with insulation matting or similar material.
 灯具不能被隔热衬垫或类似材料覆盖。

If the external flexible cable or cord of this luminaire is damaged, it shall be exclusively replaced by the manufacturer or his service agent or a similar qualified person in order to avoid a hazard.
 如果此灯具外部软缆或软线损坏了, 该线要由制造商或其服务代理商专门提供的软缆或软线更换。

The manufacturer will not be held responsible for improper usage or modification to the product.
 所有不当使用或自行更改产品结构而导致损坏, 生产商不负任何责任。

⚡ The light source contained in this luminaire shall only be replaced by the manufacturer or his service agent or a similar qualified person.
 此灯具内的光源应由制造商或其服务代理商或一个有类似资格的人来更换。

In case of malfunction, please switch off the power and contact your nearest Philips dealer
 如发现异常或操作有任何问题, 请务必先切断电源, 然后与飞利浦经销商联系。

! Maintenance 保养方法:
 The corrosive atmosphere or hazardous materials such as sulfur, chlorine, phthalate, etc must be avoided during the use and storage.
 灯具避免在腐蚀性环境或者含有有害物质, 例如硫化物, 卤化物, 邻苯二甲酸酯等环境中存储和使用。

To ensure optimum performance, please clean the product regularly (recommended twice a year). Turn off luminaire before cleaning. 为了保持灯具明亮效果, 请定期 (半年一次) 进行清洁。灯具清洁请在切断电源情况下进行。

Do not use chemical solvents to clean the luminaire, it might damage the surface
 请不要用香蕉水等挥发性物质擦拭灯具表面, 请不要对灯具喷洒任何化学药剂, 否则灯具可能会变色或损坏。

产品中有害物质的名称及含量						
部件名称	有害物质					
	铅 (Pb)	汞 (Hg)	镉 (Cd)	六价铬 (Cr(VI))	多溴联苯 (PBB)	多溴二苯醚 (PBDE)
LED灯板/光源	0	0	0	0	0	0
驱动器(板), 铜制及电子零部件	×	0	0	0	0	0
透镜光学部件	0	0	0	0	0	0
外壳及其它零部件	0	0	0	0	0	0

本表格依据SJ/T 11364的规定编制
 ○: 表示该有害物质在该部件所有均质材料中的含量均在GB/T 26572规定的限量要求以下。
 ×: 表示该有害物质至少在该部件的某一均质材料中的含量超出GB/T 26572规定的限量要求。

EN

Please read this manual carefully before using the product.

1. Do not switch on before complete installation.
2. The luminaire shall be installed by a qualified electrician and wired in accordance with the latest IEE electrical regulations or the national requirements.
3. The external flexible cable or cord of this luminaire cannot be replaced; if the cord is damaged, the luminaire shall be destroyed.
4. The light source of this luminaire is not replaceable; when the light source reaches its end of life the whole luminaire shall be replaced.
5. The luminaire is complied with IEC 60598.

ID

Bacalah petunjuk pemasangan secara teliti sebelum menggunakan produk.

1. Jangan dinyalakan sebelum pemasangan selesai.
2. Rumah lampu sebaiknya dipasang oleh pihak yang mengerti kelestirikan dengan pengaturan kabel yang sesuai dengan regulasi listrik IEE atau regulasi nasional.
3. Kabel fleksibel eksternal atau kabel luminer ini tidak bisa digantikan dengan yang baru; jika kabel rusak, maka luminer akan rusak juga.
4. Bagian penghasil cahaya pada luminer ini tidak dapat diganti; ketika bagian ini mencapai masa penggunaannya, maka keseluruhan luminer harus diganti.
5. Rumah lampu ini memenuhi regulasi IEC 60598.

VN

Trước khi sử dụng sản phẩm, vui lòng đọc hướng dẫn này một cách cẩn thận.

1. Không được bật trước khi hoàn thành lắp đặt.
2. Đèn phải được lắp đặt bởi thợ điện lành nghề và được nối dây theo qui định IEE mới nhất về điện hay các yêu cầu quốc gia khác.
3. Không được thay thế dây cáp nguồn gắn theo đèn; nếu dây bị hỏng, không được sử dụng đèn mà cần loại bỏ.
4. Nguồn sáng của đèn là không thể thay thế; khi nguồn sáng hết tuổi thọ thì toàn bộ đèn phải được thay thế.
5. Đèn này tuân theo qui định IEC 60598.

TH

โปรดอ่านพาดูรวมเข้าใจก่อนใช้ก่อนการใช้งาน

1. ห้ามเปิดสวิตช์ไฟ หรือจ่ายไฟก่อนติดตั้งเสร็จ
2. ควรติดตั้งโคมไฟโดยช่างไฟฟ้า ซึ่งเป็นไปตามมาตรฐานไฟฟ้า IEE หรือมาตรฐานสภา
3. หากสายไฟที่มารวมโคมไฟชำรุด ไม่ควรซ่อม ควรเปลี่ยนโคมไฟเพื่อความปลอดภย
4. โคมไฟทุกชิ้นอันเนื่องมาจากอายุการใช้งาน ไม่สามารถซ่อมได้ ควรที่จะเปลี่ยนโคมไฟ
5. โคมไฟชุดนี้ เป็นไปตามมาตรฐานสภา IEC60598

RU

Пожалуйста, внимательно прочитайте эту инструкцию перед использованием продукта.

1. Не включать до завершения монтажа.
2. Светильник должен устанавливаться квалифицированным электриком и подключаться в соответствии с последними правилами IEEE (Института инженеров по электротехнике и радиоэлектронике) или национальными требованиями.
3. Внешний гибкий кабель или шнур данного светильника не подлежит замене; его повреждение ведет к выходу из строя всего осветительного прибора.
4. Держатель лампы не подлежит замене; по окончании його срока службы необходимо заменить светильник у збори.
5. Светильник соответствует требованиям МЭК 60598.

UA

Будь ласка, уважно прочитайте цю інструкцію перед використанням продукту.

1. Не вмикати до завершення монтажу.
2. Світильник повинен встановлювати кваліфікований електрик і підключати відповідно до останніх правил IEEE (Інституту інженерів з електротехніки та радіоелектроніки) або національних вимог.
3. Зовнішній гнучкий кабель або шнур даного світильника не підлягає заміні; його пошкодження веде до виходу з ладу всього освітлювального приладу.
4. Істочник світла не підлежить заміні; по окончании его срока службы необходимо заменить светильник в сборе.
5. Світильник відповідає МЭК 60598.

KZ

Әнімді пайдаланбас бұрын осы нұсқаулықты мұқият оқып шығыңыз.

1. Орнату жұмыстары аяқталғанша шамды қоспаңыз.
2. Шамды білікті электр маманы орнатып, соңғы IEEE (Электртехника және радиоэлектроника жөніндегі инженерлер институты) ережелеріне немесе мемлекеттік талаптарға сай жалау керек.
3. Сыртқы иілгіш кабель немесе нақты шамшырақтың сымы ауыстыруға жатпайды; оның зақымдануы бүкіл жарықтандыру құралының саптан шығуына апарайды.
4. Жарық көзі ауыстыруға жатпайды; қызмет мерзімі аяқталған кезде оны жинақтағы шамшыраққа ауыстыру қажет.
5. Шырақ IEC 60598 стандартына сәйкес келеді.

AR

يرجى قراءة هذه التعليمات بدقة قبل استخدام المنتج

1. لا تشغيل قبل الإنتهاء من التركيب
2. والمكونات المحلية IEE يجب تركيب الفانوس من قبل فني مؤهل وفقا
3. لا يمكن استبدال الكابيل الخارجي المرن لهذا الفانوس. يجب إتلاف الفانوس في حالة تضرر الكابيل
4. مصدر إضاءة الفانوس غير قابل للتغيير عندما يصل مصدر الإضاءة لنهاية فترة عمره يتم تغيير الفانوس بالكامل
- 5- IEC 60598-1 الفانوس يتوافق مع

EN

This marking indicates that this product should not be disposed with other household wastes throughout the EU. To prevent possible harm to the environment or human health from uncontrolled waste disposal, recycle it responsibly to promote the sustainable reuse of material resources. To return your used device, please use the return and collection systems or contact the retailer where the product was purchased. They can take this product for environmental safe recycling.

ID

Simbol di samping menunjukkan bahwa produk ini tidak boleh dibuang bersama dengan limbah rumah tangga lainnya di seluruh wilayah Uni Eropa. Untuk mencegah bahaya kerusakan lingkungan atau kesehatan manusia dari pembuangan limbah yang tidak terkendali, lakukan daur ulang secara bertanggungjawab dalam rangka terus mempromosikan penggunaan kembali bahan tak terpakai. Untuk mengembalikan produk bekas pakai, silakan gunakan sistem layanan pengumpulan dan pengembalian yang tersedia atau hubungi toko tempat anda membeli produk ini. Pihak toko bersedia mengambil produk bekas pakai untuk mendukung kegiatan daur-ulang yang aman.

VN

Dấu hiệu này thể hiện sản phẩm này không nên được xử lý chung với các chất thải gia đình khác trong khu vực liên minh Châu Âu. Để ngăn ngừa tác hại có thể có cho môi trường hoặc sức khỏe con người từ chất thải không kiểm soát được, hãy tái chế một cách có trách nhiệm để thúc đẩy việc tái sử dụng bền vững các nguồn tài nguyên.

TH

เครื่องหมายนี้บ่งชี้ว่าผลิตภัณฑ์นี้ไม่ควรจะทิ้งไปในที่ทิ้งขยะกับของใช้ในบ้าน เพื่อที่จะป้องกันผลกระทบต่อสภาพแวดล้อมและสุขภาพของมนุษย์จากวัชชีวะที่ไม่สามารถควบคุมได้จากขยะมูลฝอย การนำวัสดุนี้ไปรีไซเคิลอย่างมีความรับผิดชอบเพื่อที่จะช่วยส่งเสริมการนำวัสดุไปใช้ในทางที่เป็นมิตรกับสิ่งแวดล้อมได้เป็นสิ่งสำคัญ หรือ ติดต่อร้านค้าที่ลูกค้าซื้อมา ร้านค้าจะนำสินค้าไปกำจัด หรือ นำไปรีไซเคิลอย่างถูกต้อง

RU

Данная маркировка указывает на то, что в странах ЕС настоящее изделие нельзя утилизировать вместе с другими бытовыми отходами. Во избежание причинения вреда окружающей среде или здоровью людей данный прибор подлежит сдаче на переработку. Чтобы отправить светильник на переработку, используйте системы сбора перерабатываемых материалов или обратитесь к нам предприниматель розничной торговли, через которое был приобретен данный осветительный прибор. Розничный магазин может принять данный товар для последующей его отправки на безопасную для окружающей среды переработку.

UA

Дане маркування вказує на те, що в країнах ЄС даний продукт заборонено викидати разом з іншими побутовими відходами. Щоб відправити світильник на переробку, використовуйте системи збору для переробки матеріалів або зверніться до підприємства роздрібної торгівлі, через яке був придбаний даний освітлювальний прилад. Роздрібний магазин може прийняти даний товар для подальшої його відправки на безпечну для навколишнього середовища переробку.

KZ

Нақты тамбалау EO елдерінде бұл бұйымды қалған тұрмыстық қалдықтармен бірге жоюға болмайтындығын білдіреді. Қоршаған ортаға немесе адамдардың денсаулығына зиян келтірмеу үшін, нақты құралды қайта өңдеуге тапсыру қажет. Шамшырақты қайта өңдеуге жіберу үшін, қайта өңделетін материалдарды жинау жүйелерін пайдаланыңыз немесе осы жарықтандыру құралын сатып алған бөлшек сауда кәсіпорнына жүгініңіз. Бөлшек сауда дүкені қоршаған орта үшін қауіпсіз қайта өңдеуге жөнелту үшін бұл тауарды қабылдауы мүмкін.

AR

هذا العلامة تشير إلى أن هذا المنتج لا ينبغي التخلص منه مع النفايات المنزلية الأخرى في جميع أنحاء الاتحاد الأوروبي. لمنع أي ضرر ممكن للبيئة أو بصحة الإنسان من التخلص غير المنضبط مع النفايات، إعادة تدويره بشكل مسؤول لتتجنب إعادة استخدام موارد الخامات. لإعادة جهازك المستعمل، يرجى استخدام نظم "إعادة والتجميع أو الاتصال بمتاجر التجزئة حيث تم شراء المنتج. ويمكن أن يأخذ هذا المنتج لإعادة التدوير البيئي الآمن".

Image of a crossed-out trash bin

GreenSpace Flex

RS378B LED Downlight/筒灯

Mounting instructions/安装说明书

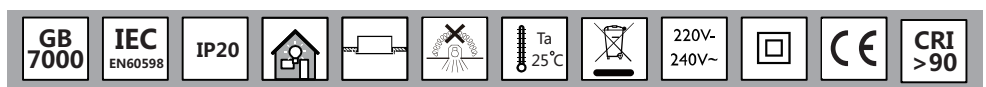

Modular Type 型号	CCT 色温	Beam Angle 光束角	Input 输入 220-240V,50/60Hz;	Lum Dim. 灯具尺寸 Ø*H	Cut out 开孔尺寸 Ø
RS378B P11 927 PSU-E WW S	2700K 3000K 4000K	NB MB WB VWB	0.09A,11W	Ø78*H52mm	Ø65mm
RS378B P11 930 PSU-E WW S			0.09A,11W	Ø78*H52mm	Ø65mm
RS378B P11 940 PSU-E WW S			0.09A,11W	Ø78*H52mm	Ø65mm
RS378B P15 927 PSU-E WW S			0.12A,15W	Ø105*H59.5mm	Ø90mm
RS378B P15 930 PSU-E WW S			0.12A,15W	Ø105*H59.5mm	Ø90mm
RS378B P15 940 PSU-E WW S			0.12A,25W	Ø105*H59.5mm	Ø90mm
RS378B P24 927 PSU-E WW S			0.17A,24W	Ø135*H69.5mm	Ø120mm
RS378B P24 930 PSU-E WW S			0.17A,24W	Ø135*H69.5mm	Ø120mm
RS378B P24 940 PSU-E WW S			0.17A,24W	Ø135*H69.5mm	Ø120mm
RS378B P11 927 PSD-E WW S			0.11A,11W	Ø78*H52mm	Ø65mm
RS378B P11 930 PSD-E WW S			0.11A,11W	Ø78*H52mm	Ø65mm
RS378B P11 940 PSD-E WW S			0.11A,11W	Ø78*H52mm	Ø65mm
RS378B P15 927 PSD-E WW S			0.11A,15W	Ø105*H59.5mm	Ø90mm
RS378B P15 930 PSD-E WW S			0.11A,15W	Ø105*H59.5mm	Ø90mm
RS378B P15 940 PSD-E WW S			0.11A,25W	Ø105*H59.5mm	Ø90mm
RS378B P24 927 PSD-E WW S			0.19A,24W	Ø135*H69.5mm	Ø120mm
RS378B P24 930 PSD-E WW S			0.19A,24W	Ø135*H69.5mm	Ø120mm
RS378B P24 940 PSD-E WW S			0.19A,24W	Ø135*H69.5mm	Ø120mm
RS378B P15 927 PSR-E 1-10V WW S			0.11A,15W	Ø105*H59.5mm	Ø90mm
RS378B P15 930 PSR-E 1-10V WW S			0.11A,15W	Ø105*H59.5mm	Ø90mm
RS378B P15 940 PSR-E 1-10V WW S			0.11A,15W	Ø105*H59.5mm	Ø90mm

Accessory Dimension 组件尺寸

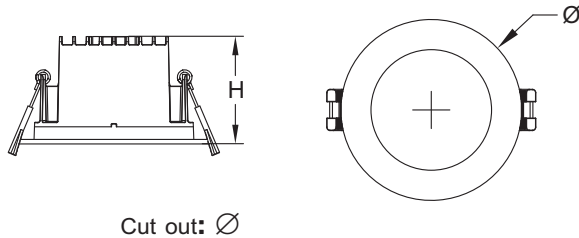

1 **a** **b** **Cut-out 开孔**

2 **Suggestion Supply Power Cable 建议电源线规格**

60227 IEC52 2x0.75 mm²
L: Brown/ 棕. N: Blue/蓝.

3 **Connect Power Supply Calbe 连接电源线**

AC220-240V ~ 50/60Hz

4 **Wire connecting 接电源线**

a **b** **Remark: The terminal block of input is press type, please insert the cable into terminal block, then pull the cable lightly to make sure the cable is fixed by the terminal block.**
注意: 输入端的接线端子为按压式, 请将输入电线插入接线端子, 然后轻轻拉电线, 确保电线已被接线端子固定住。

5 **Mounting the luminaire 安装灯具**

a **b** **c**

说明: 产品型号RS378B P6 PSR-E M55,RS378B P11 PSR-E M55,RS378B P15 PSR-E M55需搭配 Philips DDMC-GRMS调光器使用。
Remark: the recommended dimming controller is Philips DDMC-GRMS, compatible with the product type RS378B P6 PSR-E M55,RS378B P11 PSR-E M55,RS378B P15 PSR-E M55.

Following installation method is NOT allowed
请不要使用以下几种方式安装灯具

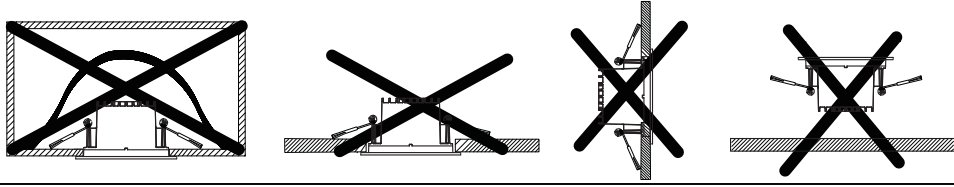

ON

Please do not use your bare hand to adjust the core when the light is on
灯具点亮时请不要用手直接接触灯头进行调节

OFF

Turn off the power and wait for 15mins before adjust the core with bare hand
关闭电源并静置**15**分钟后，可以手直接接触灯头进行调节

! Please read this manual carefully before using the product. Please keep the manual for future reference.
使用本产品前，请先仔细阅读本产品手册。请保留本产品手册作为日后参照用。

The luminaire shall be installed by a qualified electrician and wired in accordance with the latest IEE electrical regulations or the national requirements. 灯具应由有资格的电工安装，接线要符合IEE 电气标准或国家标准。

The luminaire is complied with IEC 60598-1 or GB 7000.1. 此灯具是依据IEC60598-1或国标GB 7000.1所制造。

The luminaire shall, under no circumstance, be covered with insulation matting or similar material. 灯具不能被隔热衬垫或类似材料覆盖。

If the external flexible cable or cord of this luminaire is damaged, it shall be exclusively replaced by the manufacturer or his service agent or a similar qualified person in order to avoid a hazard. 如果此灯具外部软缆或软线损坏了，该线要由制造商或其服务代理商专门提供的软缆或软线更换。

The manufacturer will not be held responsible for improper usage or modification to the product. 所有不当使用或自行更改产品结构而导致损坏，生产商不负任何责任。

⚡ The light source contained in this luminaire shall only be replaced by the manufacturer or his service agent or a similar qualified person. 此灯具内的光源应由制造商或其服务代理商或一个有类似资格的人来更换。

In case of malfunction, please switch off the power and contact your nearest Philips dealer. 如发现异常或操作有任何问题，请务必先切断电源，然后与飞利浦经销商联系。

Maintenance 保养方法:
The corrosive atmosphere or hazardous materials such as sulfur, chlorine, phthalate, etc must be avoided during the use and storage. 灯具避免在腐蚀性环境或含有有害物质，例如硫化物，卤化物，邻苯二甲酸酯等环境中存储和使用。

To ensure optimum performance, please clean the product regularly (recommended twice a year). Turn off luminaire before cleaning. 为了保持灯具明亮效果，请定期（半年一次）进行清洁。灯具清洁请在切断电源情况下进行。

Do not use chemical solvents to clean the luminaire, it might damage the surface. 请不要用香薰水等挥发性物质擦拭灯具表面，请不要对灯具喷洒任何化学药剂，否则灯具可能会变色或损坏。

产品中有害物质的名称及含量						
部件名称	有害物质					
	铅 (Pb)	汞 (Hg)	镉 (Cd)	六价铬 (Cr (VI))	多溴联苯 (PBB)	多溴二苯醚 (PBDE)
LED灯板/光源	0	0	0	0	0	0
驱动器(板)、铜制及电子零部件	✘	0	0	0	0	0
透镜光学部件	0	0	0	0	0	0
外壳及其它零部件	0	0	0	0	0	0

本表格依据SJ/T 11364的规定编制
 ○: 表示该有害物质在该部件所有均质材料中的含量均在GB/T 26572规定的限量要求以下。
 ✘: 表示该有害物质至少在该部件的某一均质材料中的含量超出GB/T 26572规定的限量要求。

Please read this manual carefully before using the product.

EN

- Do not switch on before complete installation.
- The luminaire shall be installed by a qualified electrician and wired in accordance with the latest IEE electrical regulations or the national requirements.
- The external flexible cable or cord of this luminaire cannot be replaced; if the cord is damaged, the luminaire shall be destroyed.
- The light source of this luminaire is not replaceable; when the light source reaches its end of life the whole luminaire shall be replaced.
- The luminaire is complied with IEC 60598.

ID

Bacalah petunjuk pemasangan secara teliti sebelum menggunakan produk.

- Jangan dinyalakan sebelum pemasangan selesai.
- Rumah lampu sebaiknya dipasang oleh pihak yang mengerti kelistrikan dengan pengaturan kabel yang sesuai dengan regulasi listrik IEE atau regulasi nasional.
- Kabel fleksibel eksternal atau kabel luminer ini tidak bisa digantikan dengan yang baru; jika kabel rusak, maka luminer akan rusak juga.
- Bagian penghasil cahaya pada luminer ini tidak dapat diganti; ketika bagian ini mencapai masa penggunaannya, maka keseluruhan luminer harus diganti.
- Rumah lampu ini memenuhi regulasi IEC 60598.

VN

Trước khi sử dụng sản phẩm, vui lòng đọc hướng dẫn này một cách cẩn thận.

- Không được bật trước khi hoàn thành lắp đặt.
- Đèn phải được lắp đặt bởi thợ điện lành nghề và được nối dây theo qui định IEE mới nhất về điện hay các yêu cầu quốc gia khác.
- Không được thay thế dây cáp nguồn gắn theo đèn; nếu dây bị hỏng, không được sử dụng đèn mà cần loại bỏ.
- Nguồn sáng của đèn là không thể thay thế; khi nguồn sáng hết tuổi thọ thì toàn bộ đèn phải được thay thế.
- Đèn này tuân theo qui định IEC 60598.

TH

โปรดอ่านพาดูความเข้าใจก่อนก่อนการใช้อุปกรณ์

- ห้ามเปิดสวิตช์ไฟหรือจ่ายไฟก่อนติดตั้งเสร็จ
- ควรติดตั้งโคมไฟอย่างมืออาชีพ ซึ่งเป็นไปตามมาตรฐานไฟฟ้า IEE หรือมาตรฐานสากล
- หากสายไฟที่พ่วงมาพร้อมโคมไฟชำรุด ไม่ควรซ่อม ควรเปลี่ยนโคมไฟเพื่อความปลอดภัย
- โคมไฟที่ผลิตแสงขึ้นมาจากภายในโคมไฟ ไม่สามารถซ่อมได้ ควรที่จะเปลี่ยนโคมไฟ
- โคมไฟรุ่นนี้เป็นไปตามมาตรฐาน IEC60598

RU

Пожалуйста, внимательно прочитайте эту инструкцию перед использованием продукта.

- Не включать до завершения монтажа.
- Светильник должен устанавливаться квалифицированным электриком и подключаться в соответствии с последними правилами IEEE (Института инженеров по электротехнике и радиоэлектронике) или национальными требованиями.
- Внешний гибкий кабель или шнур данного светильника не подлежит замене; его повреждение ведет к выходу из строя всего осветительного прибора.
- Джерело світла не підлягає заміні; по закінченню його терміну служби необхідно замінити світильник у зборі.
- Светильник соответствует требованиям МЭК 60598.

UA

Будь ласка, уважно прочитайте цю інструкцію перед використанням продукту.

- Не вмикати до завершення монтажу.
- Світильник повинен встановлювати кваліфікований електрик і підключити відповідно до останніх правил IEEE (Інституту інженерів з електротехніки та радіоелектроніки) або національних вимог.
- Зовнішній гнучкий кабель або шнур даного світильника не підлягає заміні; його пошкодження веде до виходу з ладу всього освітлювального приладу.
- Істочник світла не підлягає заміні; по закінченні його строку служби необхідно замінити світильник в зборі.
- Світильник відповідає МЕК 60598.

KZ

Әнімді пайдаланбас бұрын осы нұсқаулықты мұқият оқып шығыңыз.

- Орнату жұмыстары аяқталғанға шамды қоспаңыз.
- Шамды білікті электр маманы орнатып, соңғы IEEE (Электротехника және радиоэлектроника жөніндегі инженерлер институты) ережелеріне немесе мемлекеттік талаптарға сай жалау керек.
- Сыртқы иілгіш кабель немесе нақты шамшырақтың сымы ауыстыруға жатпайды; оның зақымдануы бүкіл жарықтандыру құралының саптан шығуына апарыды.
- Жарық көзі ауыстыруға жатпайды; қызмет мерзімі аяқталған кезде оны жинақтағы шамшыраққа ауыстыру қажет.
- Шырақ IEC 60598 стандартына сәйкес келеді.

AR

يرجى قراءة هذه التعليمات بدقة قبل استخدام المنتج

- لا تشغيل قبل الإنتهاء من التركيب
- والمشغلات المحلية IEEE يجب تركيب الفانوس من قبل فني مؤهل وفقاً
- لا يمكن استبدال الكابل الخارجي المرن لهذا الفانوس، يجب إتلاف الفانوس في حالة تضرر الكابل
- مصدر إضاءة الفانوس غير قابل للتغيير عندما يصل مصدر الإضاءة لنهاية فترة عمره يتم تغيير الفانوس بالكامل
- الفانوس IEC 60598-1 مع توافق

EN This marking indicates that this product should not be disposed with other household wastes throughout the EU. To prevent possible harm to the environment or human health from uncontrolled waste disposal, recycle it responsibly to promote the sustainable reuse of material resources. To return your used device, please use the return and collection systems or contact the retailer where the product was purchased. They can take this product for environmental safe recycling.

ID Simbol di samping menunjukkan bahwa produk ini tidak boleh dibuang bersama dengan limbah rumah tangga lainnya di seluruh wilayah Uni Eropa. Untuk mencegah bahaya kerusakan lingkungan atau kesehatan manusia dari pembuangan limbah yang tidak terkendali, lakukan daur ulang secara bertanggung jawab dalam rangka terus mempromosikan penggunaan kembali bahan tak terpakai. Untuk mengembalikan produk bekas pakai, silakan kunjungi sistem layanan pengumpulan dan pengambilan yang tersedia atau hubungi toko tempat anda membeli produk ini. Pihak toko bersedia mengambil produk bekas pakai untuk mendukung kegiatan daur-ulang yang aman.

VN Dấu hiệu này thể hiện sản phẩm này không nên được xử lý chung với các chất thải gia đình khác trong khu vực liên minh Châu Âu. Để ngăn ngừa tác hại có thể có cho môi trường hoặc sức khỏe con người từ chất thải không kiểm soát được, hãy tái chế một cách có trách nhiệm để thúc đẩy việc tái sử dụng bền vững các nguồn tài nguyên.

TH เครื่องหมายสัญลักษณ์นี้บ่งชี้ว่าผลิตภัณฑ์นี้ไม่ควรทิ้งขยะกับขยะครัวเรือนทั่วทั้งสหภาพยุโรป เพื่อหลีกเลี่ยงการเกิดอันตรายต่อสุขภาพและสิ่งแวดล้อมจากการทิ้งขยะที่ไม่เหมาะสม ควรนำผลิตภัณฑ์นี้ไปส่งคืนหรือส่งคืนให้กับผู้ขาย

RU Данная маркировка указывает на то, что в странах ЕС настоящее изделие нельзя утилизировать вместе с другими бытовыми отходами. Во избежание причинения вреда окружающей среде или здоровью людей данный прибор подлежит сдаче на переработку. Чтобы отправить светильник на переработку, используйте системы сбора перерабатываемых материалов или обратитесь к нам при покупке розничной торговли, через которое был приобретен данный осветительный прибор. Розничный магазин может принять данный товар для последующей его отправки на безопасную для окружающей среды переработку.

UA Дана маркування вказує на те, що в країнах ЄС даний продукт заборонено викидати разом з іншими побутовими відходами. Щоб уникнути загрози шкоди довкіллю або здоров'ю людей, даний прилад підлягає здачі на переробку. Щоб відправити світильник на переробку, використовуйте системи збору для переробки матеріалів або зверніться до підприємства роздрібної торгівлі, через яке був придбаний даний освітлювальний прилад. Роздрібний магазин може прийняти даний товар для подальшої його відправки на безпечну для навколишнього середовища переробку.

KZ Нақты таңбалару ЕО елдерінде бұл бұйымды қалған тұрмыстық қалдықтармен бірге жоюға болмайтындығын білдіреді. Қоршаған ортаға немесе адамдардың денсаулығына зиян келтірмеу үшін, нақты құралды қайта өңдеуге талпыну қажет. Шамшырақты қайта өңдеуге жіберу үшін, қайта өңделетін материалдарды жинау жүйелерін пайдалануды немесе осы жарықтандыру құралын сатып алған бөлшек сауда кәсіпорнына жүгініңіз. Бөлшек сауда дүкені қоршаған орта үшін қауіпсіз қайта өңдеуге жөнелту үшін бұл тауарды қабылдауы мүмкін.

AR هذه العلامة تشير إلى أن هذا المنتج لا ينبغي التخلص منه مع النفايات المنزلية الأخرى في جميع أنحاء الاتحاد الأوروبي، لمنع أي ضرر ممكن بالبيئة أو بصحة الإنسان من التخلص غير المنضبط من النفايات، إعادة تدويره بشكل مسؤول لتتجنب إعادة استخدام موارد الخامات. لإعادة جهازك المستخدم، يرجى استخدام نظم الإعادة والتجميع أو الاتصال بالمتاجر المتخصصة حيث تم شراء المنتج. ويمكن أن يأخذ هذا المنتج لإعادة التدوير البيئي الأمان